



Λαγουμιτζή 40 · Νέος Κόσμος 117 45 ·  
Αθήνα  
info@idika.gr · www.idika.gr

ΔΙΕΥΘΥΝΣΗ ΟΙΚΟΝΟΜΙΚΩΝ ΥΠΗΡΕΣΙΩΝ  
ΥΠΟΔΙΕΥΘΥΝΣΗ ΠΡΟΜΗΘΕΙΩΝ  
ΤΜΗΜΑ ΔΙΑΓΩΝΙΣΜΩΝ

Πληροφορίες: Κολοβού Χριστίνα  
Τηλέφωνο: 210-9282156  
Φαξ: 210-9248942  
E-mail: kolovou@idika.gr

Αθήνα, 26/10/2011

Αρ. Πρ.: 14241

ΠΡΟΜΗΘΕΙΑ Ε.Π.Π. 2011	
Απόφαση αριθμ.	: Π1/2299/6.9.2011
CPV	: 30199710-0

ΑΝΟΙΚΤΟΣ ΔΙΑΓΩΝΙΣΜΟΣ  
ΓΙΑ ΤΗΝ ΠΡΟΜΗΘΕΙΑ  
ΦΑΚΕΛΩΝ

ΚΡΙΤΗΡΙΟ ΑΞΙΟΛΟΓΗΣΗΣ Χ.Τ.
---------------------------

ΧΡΟΝΟΣ ΔΙΕΝΕΡΓΕΙΑΣ ΔΙΑΓΩΝΙΣΜΟΥ	
ΗΜΕΡΟΜΗΝΙΑ	: 29 Νοεμβρίου 2011
Η Μ Ε Ρ Α	: Τρίτη
Ω Ρ Α	: 12:00

ΠΡΟΫΠΟΛΟΓΙΣΜΟΣ ΔΑΠΑΝΗΣ :  
180.000,00 € πλέον Φ.Π.Α

ΤΟΠΟΣ ΔΙΕΝΕΡΓΕΙΑΣ:  
ΓΡΑΦΕΙΑ Η.ΔΙ.Κ.Α. Α.Ε.

Λαγουμιτζή 40 & Λεωφ. Συγγρού

ΑΘΗΝΑ

## Π Ρ Ο Κ Η Ρ Υ Ξ Η ΑΝΟΙΚΤΟΥ ΔΙΑΓΩΝΙΣΜΟΥ

«Ανοικτός διαγωνισμός με κριτήριο αξιολόγησης τη χαμηλότερη τιμή για την προμήθεια φακέλων για τις ανάγκες των εφαρμογών του ΙΚΑ-ΕΤΑΜ, του ΟΑΕΕ αλλά και διαφόρων Ασφαλιστικών Φορέων»



Ο Διευθύνων Σύμβουλος της Η.ΔΙ.Κ.Α. ΑΕ έχοντας υπόψη του:

1. Τις σχετικές διατάξεις του Κανονισμού Προμηθειών (ΦΕΚ 1056/Β/ 12.10.1998) που ισχύει μεταβατικά και για την Η.ΔΙ.Κ.Α. Α.Ε. σύμφωνα με την § 4 του άρθρου 7 του **Ν. 3607/2007**.
3. Το Π.Δ. **118/2007** (Κανονισμός Προμηθειών Δημοσίου ) που δημοσιεύτηκε στο **ΦΕΚ 150/Α/10.7.2007**
4. Την απόφαση του Υπουργείου Ανάπτυξης Ανταγωνιστικότητας και Ναυτιλίας με **αριθμ. Π1/2299/6.9.2011** με την οποία η παραπάνω προμήθεια συμπεριλήφθηκε στο Ενιαίο Πρόγραμμα Προμηθειών (**ΕΠΠ**) έτους **2011** της Η.ΔΙ.Κ.Α. ΑΕ με τη διαδικασία του **ανοικτού** διαγωνισμού και με κριτήριο αξιολόγησης τη **χαμηλότερη τιμή**.
5. Την υπ. αρ. **514** απόφαση του Δ.Σ. της Η.ΔΙ.Κ.Α. ΑΕ που λήφθηκε στη συνεδρίαση με αρ. **75/4.10.2011**
6. Την απόφαση του Δ/ντος Συμβούλου με αρ. **431/14057/24.10.2011** με την οποία εγκρίθηκε μετάθεση κατά **20** ημερολογιακές ημέρες στην αρχικά προσδιορισμένη ημερομηνία διενέργειας του διαγωνισμού.
7. Τις ανάγκες της Η.ΔΙ.Κ.Α. ΑΕ.

### Π Ρ Ο Κ Η Ρ Υ Σ Σ Ε Ι

**Ανοικτό διαγωνισμό** με κριτήριο αξιολόγησης τη **χαμηλότερη τιμή** προϋπολογισθείσας δαπάνης **€ 180.000,00** πλέον Φ.Π.Α., με σφραγισμένες προσφορές, που θα γίνει στις **29 Νοεμβρίου 2011, ημέρα Τρίτη** και ώρα **12<sup>οο</sup>**, για την προμήθεια **17.000.000 φακέλων** με δεξί παράθυρο διαστάσεων 23,5 X 11, μονόχρωμης εκτύπωσης, κατάλληλων για αυτόματη μηχανική εμφακέλωση, που απαιτούνται για την υλοποίηση των εφαρμογών του ΙΚΑ-ΕΤΑΜ, του ΟΑΕΕ αλλά και διαφόρων Ασφαλιστικών Φορέων (ΕΤΑΑ-Τομέας Νομικών, Τομέας Μηχανικών).

Ο διαγωνισμός θα διενεργηθεί από την Επιτροπή Προμηθειών, που συνεδριάζει δημόσια στα γραφεία της Η.ΔΙ.Κ.Α. Α.Ε. Λαγουμιτζή 40 & Λεωφ. Συγγρού 3ος όροφος.

#### ΤΟΠΟΣ- ΧΡΟΝΟΣ ΔΙΕΝΕΡΓΕΙΑΣ ΔΙΑΓΩΝΙΣΜΟΥ

ΤΟΠΟΣ ΔΙΑΓΩΝΙΣΜΟΥ	ΗΜΕΡΟΜΗΝΙΑ ΔΙΑΓΩΝΙΣΜΟΥ	ΗΜΕΡΑ	ΩΡΑ
Ηλεκτρονική Διακυβέρνηση Κοινωνικής Ασφάλισης Α.Ε. Λαγουμιτζή 40 & Λεωφ. Συγγρού 3 <sup>οο</sup> όροφος	<b>29/11/2011</b>	<b>Τρίτη</b>	<b>12:00</b>

Οι προσφορές κατατίθενται ή αποστέλλονται ταχυδρομικά στο **πρωτόκολλο της Η.ΔΙ.Κ.Α. Α.Ε.** (Λαγουμιτζή 40 & Λ.Συγγρού – 3ος όροφος) έως την παραπάνω ημερομηνία και ώρα, όσες προσφορές κατατεθούν μετά την συγκεκριμένη προθεσμία είναι εκπρόθεσμες και επιστρέφονται από την Η.ΔΙ.Κ.Α. Α.Ε. που διενεργεί το διαγωνισμό.



Η αποσφράγιση των προσφορών γίνεται Δημόσια, όπως περιγράφεται αναλυτικά στο **ΠΑΡΑΡΤΗΜΑ Α΄**.

1. Δικαίωμα συμμετοχής στο διαγωνισμό έχουν:

- α) τα φυσικά ή νομικά πρόσωπα.
- β) ενώσεις προμηθευτών που υποβάλουν κοινή προσφορά.
- γ) συνεταιρισμοί
- δ) κοινοπραξίες προμηθευτών

Οι ενώσεις και οι κοινοπραξίες δεν υποχρεούνται να λαμβάνουν ορισμένη νομική μορφή προκειμένου να υποβάλουν την προσφορά. Η επιλεγείσα ένωση ή κοινοπραξία υποχρεούται να πράξει τούτο εάν κατακυρωθεί σε αυτή η προμήθεια και η λήψη ορισμένης νομικής μορφής είναι αναγκαία για την ικανοποιητική εκτέλεση της σύμβασης.

2. Κατά τα λοιπά ο διαγωνισμός θα γίνει σύμφωνα με τα παρακάτω παραρτήματα που επισυνάπτονται στην παρούσα προκήρυξη και αποτελούν αναπόσπαστο μέρος αυτής:

2.1- ΓΕΝΙΚΟΙ ΟΡΟΙ ΔΙΑΓΩΝΙΣΜΟΥ	ΠΑΡΑΡΤΗΜΑ Α΄
2.2- ΑΞΙΟΛΟΓΗΣΗ ΠΡΟΣΦΟΡΩΝ	ΠΑΡΑΡΤΗΜΑ Β΄
2.3- ΕΙΔΙΚΟΙ ΟΡΟΙ	ΠΑΡΑΡΤΗΜΑ Γ΄
2.4- ΠΕΡΙΓΡΑΦΗ-ΤΕΧΝΙΚΕΣ ΠΡΟΔΙΑΓΡΑΦΕΣ	ΠΑΡΑΡΤΗΜΑ Δ΄
2.5- ΥΠΟΔΕΙΓΜΑΤΑ ΕΓΓΥΗΤΙΚΩΝ ΕΠΙΣΤΟΛΩΝ & Υ.Δ.	ΠΑΡΑΡΤΗΜΑ Ε΄
2.7- ΔΕΙΓΜΑ – ΦΩΤΟΤΥΠΙΕΣ ΦΑΚΕΛΩΝ	ΠΑΡΑΡΤΗΜΑ ΣΤ΄

3. Σύμφωνα με το **ΠΑΡΑΡΤΗΜΑ Α΄** απαιτείται **ΑΠΑΡΑΙΤΗΤΑ & ΜΕ ΠΟΙΝΗ ΑΠΟΚΛΕΙΣΜΟΥ** κατάθεση δειγμάτων φακέλων σε ικανή ποσότητα (**1.000 φάκελοι**) για ποιοτικό έλεγχο και δοκιμαστική εμφακέλλωση.

4. Εφ' όσον από τους ενδιαφερόμενους προμηθευτές ζητηθούν εντός **δέκα (10) ημερών** από την δημοσίευση της παρούσας προκήρυξης, συμπληρωματικές πληροφορίες σχετικές με τα έγγραφα του διαγωνισμού, αυτές παρέχονται το αργότερο σε **έξι (6) εργάσιμες ημέρες**, πριν από την ημερομηνία που έχει ορισθεί για την υποβολή των προσφορών. Αιτήματα παροχής πληροφοριών που υποβάλλονται εκτός της ανωτέρω προθεσμίας δεν εξετάζονται.

5. Τα έξοδα δημοσιεύσεως στον Ελληνικό Τύπο βαρύνουν την Η.Δ.Κ.Α. Α.Ε.

**ΒΛΑΣΙΟΣ ΣΦΥΡΟΕΡΑΣ**  
**ΔΙΕΥΘΥΝΩΝ ΣΥΜΒΟΥΛΟΣ**



**ΠΑΡΑΡΤΗΜΑ Α΄**  
**ΓΕΝΙΚΟΙ ΟΡΟΙ ΔΙΑΓΩΝΙΣΜΟΥ**



## 1. ΚΑΤΑΡΤΙΣΗ ΚΑΙ ΥΠΟΒΟΛΗ ΠΡΟΣΦΟΡΩΝ

- 1.1 Οι προσφορές υποβάλλονται ή αποστέλλονται ταχυδρομικά από τους ενδιαφερόμενους σύμφωνα με τα αναφερόμενα στο προοίμιο της παρούσας, στην Ελληνική γλώσσα μέσα σε σφραγισμένο φάκελο **σε δυο αντίγραφα**.
- 1.2 Ο χρόνος ισχύος των προσφορών είναι **τρεις (3) μήνες**, προσμετρούμενες από την επομένη της ημέρας διενεργείας του διαγωνισμού.

### Προσφορά που ορίζει χρόνο ισχύος μικρότερο του παραπάνω αναφερομένου απορρίπτεται ως απαράδεκτη.

Οι προσφορές θα πρέπει να συνοδεύονται **ΑΠΑΡΑΙΤΗΤΑ & ΜΕ ΠΟΙΝΗ ΑΠΟΚΛΕΙΣΜΟΥ, έναντι σχετικού αποδεικτικού δελτίου κατάθεσης, από δείγματα φακέλων σε ικανή ποσότητα (1.000 φάκελοι) για ποιοτικό έλεγχο και δοκιμαστική εμφακέλωση.**

- 1.3 Στο φάκελο κάθε προσφοράς πρέπει να αναγράφονται ευκρινώς:

- 1.3.1 Η λέξη ΠΡΟΣΦΟΡΑ.  
 1.3.2 Ο πλήρης τίτλος της Η.ΔΙ.Κ.Α. Α.Ε.  
 1.3.3 Ο αριθμός πρωτοκόλλου της προκήρυξης.  
 1.3.4 Η ημερομηνία διενεργείας του διαγωνισμού.  
 1.3.5 Τα στοιχεία του αποστολέα

## 1.4 ΔΙΚΑΙΩΜΑ ΣΥΜΜΕΤΟΧΗΣ - ΔΙΚΑΙΟΛΟΓΗΤΙΚΑ

### 1.4.1 Δικαίωμα Συμμετοχής

Δικαίωμα συμμετοχής στο Διαγωνισμό έχουν Φυσικά ή νομικά πρόσωπα της ημεδαπής ή της αλλοδαπής ή Ενώσεις / Κοινοπραξίες αυτών. Οι υποψήφιοι θα πρέπει να υποβάλλουν τις προσφορές τους σύμφωνα με τους όρους που καθορίζονται στις παραγράφους **1.4.2 Δικαιολογητικά Συμμετοχής & 1.4.3. Δικαιολογητικά Κατακύρωσης**

### 1.4.2. Δικαιολογητικά Συμμετοχής

Οι υποψήφιοι Ανάδοχοι οφείλουν να καταθέσουν, υποχρεωτικά μαζί με την Προσφορά τους τα ακόλουθα κατά περίπτωση δικαιολογητικά. Επίσης, θα πρέπει να συμπεριλάβουν στο «**Φάκελο Δικαιολογητικών συμμετοχής**», συμπληρωμένους τους παρακάτω πίνακες κατά περίπτωση (σύμφωνα με τη νομική τους μορφή), λαμβάνοντας υπόψη τις ακόλουθες επεξηγήσεις / οδηγίες:

1. Στη Στήλη «**ΠΕΡΙΓΡΑΦΗ ΔΙΚΑΙΟΛΟΓΗΤΙΚΟΥ**», περιγράφονται τα αντίστοιχα δικαιολογητικά που θα πρέπει να υποβληθούν υποχρεωτικά μαζί με την Προσφορά.
2. Στη στήλη «**ΑΠΑΙΤΗΣΗ**» έχει συμπληρωθεί η λέξη «**ΝΑΙ**», που σημαίνει ότι το αντίστοιχο δικαιολογητικό πρέπει να υποβληθεί υποχρεωτικά από τον υποψήφιο Ανάδοχο.
3. Στη στήλη «**ΑΠΑΝΤΗΣΗ**» σημειώνεται η απάντηση του υποψήφιου Αναδόχου που έχει τη μορφή **ΝΑΙ/ΟΧΙ** εάν το αντίστοιχο δικαιολογητικό υποβάλλεται ή όχι.
4. Στη στήλη «**ΠΑΡΑΠΟΜΠΗ**» θα καταγραφεί από τον υποψήφιο Ανάδοχο το αντίστοιχο κεφάλαιο ή ενότητα του «**Φακέλου Δικαιολογητικών συμμετοχής**» στο οποίο περιλαμβάνεται το απαιτούμενο δικαιολογητικό.



Φυσικά/Νομικά πρόσωπα ημεδαπά και αλλοδαπά /συνεταιρισμοί /ενώσεις				
A/A	ΠΕΡΙΓΡΑΦΗ ΔΙΚΑΙΟΛΟΓΗΤΙΚΟΥ	ΑΠΑΙΤΗΣΗ	ΑΠΑΝΤΗΣΗ	ΠΑΡΑΠΟΜΠΗ
1.	<p>Εγγυητική επιστολή συμμετοχής αξίας <b>11.070,00 €</b> που αντιστοιχεί σε ποσοστό 5% επί της προϋπολογισθείσας δαπάνης με το ΦΠΑ. (ως το συνημμένο υπόδειγμα του Παραρτήματος Ε). <b>Η εγγυητική επιστολή θα πρέπει να ισχύει για 1 μήνα μετά την ημερομηνία λήξης των προσφορών.</b> Διευκρινίζεται ότι για τον υπολογισμό του ποσού της εγγυητικής επιστολής θα πρέπει να ληφθεί υπόψη ο ισχύων ΦΠΑ κατά την ημερομηνία διενέργειας του διαγωνισμού.</p>	ΝΑΙ		
2.	<p>Υπεύθυνη δήλωση του Ν 1599/1986 (με θεώρηση γνησίου υπογραφής η οποία θα φέρει ταυτόσημη ημερομηνία θεώρησης με εκείνη της ημερομηνίας υπογραφής και της ημερομηνίας υποβολής προσφορών) στην οποία θα αναγράφονται τα στοιχεία του διαγωνισμού και στην οποία ο υποψήφιος Ανάδοχος θα δηλώνει ότι:</p> <p><b>Α)</b></p> <ul style="list-style-type: none"> <li>Δεν συντρέχουν στο πρόσωπο του υποψηφίου οι αναφερόμενοι στο άρθρο 43 του ΠΔ. 60/2007 λόγοι αποκλεισμού.</li> <li>Δεν τελεί σε πτώχευση, εκκαθάριση, , αναγκαστική διαχείριση ή πτωχευτικό συμβιβασμό, (ή σε περίπτωση αλλοδαπών φυσικών/νομικών προσώπων σε ανάλογη κατάσταση ή διαδικασία).</li> <li>Δεν έχει κινηθεί σε βάρος του διαδικασία κήρυξης σε πτώχευση, εκκαθάρισης, αναγκαστικής διαχείρισης, πτωχευτικού συμβιβασμού (ή σε περίπτωση αλλοδαπών φυσικών/ νομικών προσώπων σε οποιαδήποτε άλλη παρόμοια διαδικασία).</li> <li>Είναι ενήμερος ως προς τις υποχρεώσεις καταβολής εισφορών σε Οργανισμούς κύριας και επικουρικής ασφάλισης και τις φορολογικές του υποχρεώσεις.</li> <li>Είναι εγγεγραμμένος στο οικείο Επιμελητήριο αναγράφοντας και το ειδικό επάγγελμά του (τα αλλοδαπά φυσικά ή νομικά πρόσωπα δηλώνουν ότι είναι εγγεγραμμένα στα μητρώα του οικείου Επιμελητηρίου ή ισοδύναμες επαγγελματικές οργανώσεις της χώρας εγκατάστασής τους και το ειδικό επάγγελμά τους).</li> <li>Σε περίπτωση που ανακηρυχθεί Ανάδοχος της σύμβασης θα προσκομίσει για τη σύναψή της εντός προθεσμίας είκοσι (20) ημερολογιακών ημερών από τη σχετική πρόσκληση της</li> </ul>	ΝΑΙ		



Φυσικά/Νομικά πρόσωπα ημεδαπά και αλλοδαπά /συνεταιρισμοί /ενώσεις				
A/A	ΠΕΡΙΓΡΑΦΗ ΔΙΚΑΙΟΛΟΓΗΤΙΚΟΥ	ΑΠΑΙΤΗΣΗ	ΑΠΑΝΤΗΣΗ	ΠΑΡΑΠΟΜΠΗ
	<p>Αναθέτουσας Αρχής τα επιμέρους δικαιολογητικά κατακύρωσης.</p> <ul style="list-style-type: none"> <li>Εφόσον πρόκειται για συνεταιρισμό ότι ο συνεταιρισμός λειτουργεί νόμιμα.</li> </ul> <p><b>Β)</b></p> <ul style="list-style-type: none"> <li>Δεν έχει διαπράξει σοβαρό επαγγελματικό παράπτωμα συναφές με το αντικείμενο του διαγωνισμού ή σε σχέση με την επαγγελματική του ιδιότητα.</li> <li>Δεν έχει κηρυχθεί με τελεσίδικη απόφαση έκπτωτος από σύμβαση προμηθειών ή υπηρεσιών του Δημόσιου Τομέα.</li> <li>Δεν έχει εκδοθεί τελεσίδικη απόφαση εις βάρος του από την οποία να προκύπτει αποκλεισμός του από τους διαγωνισμούς προμηθειών ή υπηρεσιών του Δημόσιου Τομέα.</li> </ul> <p><b>Γ)</b></p> <ul style="list-style-type: none"> <li>Η προσφορά συντάχθηκε σύμφωνα με τους όρους της παρούσας προκήρυξης της οποίας έλαβε γνώση και ότι αποδέχεται ανεπιφύλακτα τους όρους της.</li> <li>Πληροί τις αναγκαίες και ελάχιστες απαιτήσεις οικονομικών και τεχνικών προϋποθέσεων όπως αυτές καθορίζονται στην παρούσα προκήρυξη.</li> <li>Παραίτεται από κάθε δικαίωμα αποζημίωσης για απόφαση του αρμοδίου οργάνου της Αναθέτουσας αρχής για ματαίωση, ακύρωση, ή διακοπή του διαγωνισμού.</li> </ul> <p><b>Σε περίπτωση Νομικών προσώπων τις υπεύθυνες δηλώσεις υποβάλλουν:</b></p> <ul style="list-style-type: none"> <li>Οι διαχειριστές όταν το Νομικό πρόσωπο είναι Ο.Ε. ή ΕΕ ή ΕΠΕ.</li> <li>Ο Πρόεδρος και ο Διευθύνων Σύμβουλος όταν το νομικό πρόσωπο είναι Α.Ε</li> <li>Ο Πρόεδρος του Συνεταιρισμού όταν ο προσφέρων είναι Συνεταιρισμός</li> </ul> <p>σε κάθε άλλη περίπτωση νομικού προσώπου οι νομικοί εκπρόσωποί του</p>			
3.	<p>Τα Νομικά πρόσωπα θα υποβάλλουν τα δικαιολογητικά σύστασής τους και συγκεκριμένα:</p> <p><b>Εάν ο προσφέρων είναι ΑΕ. και ΕΠΕ :</b></p> <ul style="list-style-type: none"> <li>Φεκ σύστασης</li> <li>Αντίγραφο του ισχύοντος καταστατικού με το ΦΕΚ στο οποίο έχουν δημοσιευτεί όλες οι μέχρι σήμερα τροποποιήσεις αυτού ή επικυρωμένο αντίγραφο</li> </ul>	ΝΑΙ		

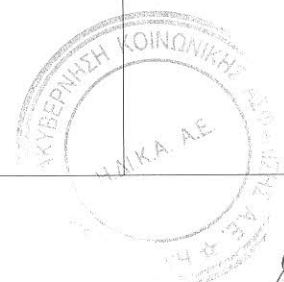

Φυσικά/Νομικά πρόσωπα ημεδαπά και αλλοδαπά /συνεταιρισμοί /ενώσεις				
A/A	ΠΕΡΙΓΡΑΦΗ ΔΙΚΑΙΟΛΟΓΗΤΙΚΟΥ	ΑΠΑΙΤΗΣΗ	ΑΠΑΝΤΗΣΗ	ΠΑΡΑΠΟΜΠΗ
	<p>κωδικοποιημένου καταστατικού (εφόσον υπάρχει)</p> <ul style="list-style-type: none"> <li>• ΦΕΚ στο οποίο έχει δημοσιευτεί το πρακτικό ΔΣ εκπροσώπησης του νομικού προσώπου.</li> <li>• Πρακτικό Δ.Σ. για τις Α.Ε. ή πρακτικό της συνέλευσης των εταίρων για τις ΕΠΕ περί έγκρισης συμμετοχής στο διαγωνισμό στο οποίο μπορεί να περιέχεται και εξουσιοδότηση (εφόσον αυτό προβλέπεται από το καταστατικό) για υπογραφή και υποβολή προσφοράς σε περίπτωση που δεν υπογράφει ο ίδιος ο Νόμιμος εκπρόσωπος του υποψηφίου και τα λοιπά απαιτούμενα έγγραφα του διαγωνισμού και ορίζεται συγκεκριμένο άτομο κάτοικος Αθηνών και γνώστης της ελληνικής γλώσσας ως αντίκλητος.</li> <li>• Πιστοποιητικό αρμόδιας δικαστικής ή διοικητικής αρχής περί τροποποιήσεων του καταστατικού / μη λύσης της εταιρείας, το οποίο πρέπει να έχει εκδοθεί το πολύ τρεις (3) μήνες πριν από την ημερομηνία υποβολής προσφορών</li> </ul> <p>Εάν ο προσφέρων είναι ΟΕ ή Ε.Ε.;</p> <ul style="list-style-type: none"> <li>• Αντίγραφο του καταστατικού με όλα τα μέχρι σήμερα τροποποιητικά</li> <li>• Πιστοποιητικό αρμόδιας δικαστικής ή διοικητικής αρχής περί τροποποιήσεων του καταστατικού</li> <li>• Έγγραφο του νόμιμου εκπροσώπου περί έγκρισης συμμετοχής στο διαγωνισμό στο οποίο μπορεί να περιέχεται και εξουσιοδότηση (εφόσον αυτό προβλέπεται από το καταστατικό του υποψηφίου Αναδόχου) για υπογραφή και υποβολή προσφοράς σε περίπτωση που δεν υπογράφει ο ίδιος ο νόμιμος εκπρόσωπος του υποψηφίου την προσφορά και τα λοιπά απαιτούμενα έγγραφα του διαγωνισμού και ορίζεται συγκεκριμένο άτομο κάτοικος Αθηνών και γνώστης της ελληνικής γλώσσας ως αντίκλητος.</li> </ul> <p>Σε περίπτωση εγκατάστασής τους στην αλλοδαπή τα δικαιολογητικά σύστασής τους εκδίδονται με βάση την ισχύουσα Νομοθεσία της χώρας που είναι εγκατεστημένα από την οποία και εκδίδεται το σχετικό πιστοποιητικό. Τα αλλοδαπά νομικά πρόσωπα πρέπει να προσκομίζουν απόφαση του κατά το Νόμο ή το καταστατικό, αρμοδίου οργάνου για τη συμμετοχή τους στον παρόντα διαγωνισμό και το διορισμό του νόμιμου εκπροσώπου τους. (δεν απαιτείται για το</p>			

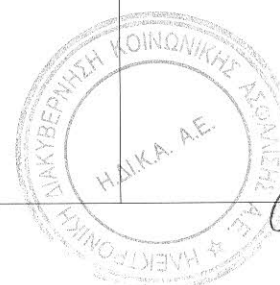



Φυσικά/Νομικά πρόσωπα ημεδαπά και αλλοδαπά /συνεταιρισμοί /ενώσεις				
A/A	ΠΕΡΙΓΡΑΦΗ ΔΙΚΑΙΟΛΟΓΗΤΙΚΟΥ	ΑΠΑΙΤΗΣΗ	ΑΠΑΝΤΗΣΗ	ΠΑΡΑΠΟΜΠΗ
	<p>τελευταίο, εάν αυτό προκύπτει από τα δικαιολογητικά σύστασής τους).</p> <p><b>Σε περίπτωση ένωσης/κοινοπραξίας :</b></p> <ul style="list-style-type: none"> <li>• για κάθε Μέλος της ένωσης ή της κοινοπραξίας πρέπει να κατατεθούν <b>όλα τα Δικαιολογητικά Συμμετοχής</b>, ανάλογα με την περίπτωση (ημεδαπό/ αλλοδαπό φυσικό πρόσωπο, ημεδαπό/ αλλοδαπό νομικό πρόσωπο, συνεταιρισμός).</li> <li>• Στα Δικαιολογητικά Συμμετοχής να περιέχεται <b>πράξη</b> του αρμοδίου οργάνου κάθε Μέλους της Ένωσης/Κοινοπραξίας, από το οποίο να προκύπτει η έγκριση του για τη συμμετοχή του Μέλους <b>α)</b> στην ένωση ή την κοινοπραξίας και <b>β)</b> στο διαγωνισμό.</li> <li>• Στα Δικαιολογητικά Συμμετοχής να περιέχεται <b>Συμφωνητικό</b> μεταξύ των μελών της Ένωσης/Κοινοπραξίας όπου: <ul style="list-style-type: none"> <li>➤ να συστήνεται η Ένωση/ Κοινοπραξία</li> <li>➤ να αναγράφεται και να οριοθετείται με σαφήνεια το μέρος του Έργου που αναλαμβάνει κάθε Μέλος της Ένωσης/ Κοινοπραξίας στο σύνολο της Προσφοράς,</li> <li>➤ να δηλώνεται ένα Μέλος ως υπεύθυνο για το συντονισμό και τη διοίκηση όλων των Μελών της Ένωσης/ Κοινοπραξίας (leader)</li> <li>➤ να ορίζεται κοινός εκπρόσωπος της Ένωσης/Κοινοπραξίας και των μελών της για τη συμμετοχή της στο Διαγωνισμό και την εκπροσώπηση της Ένωσης / Κοινοπραξίας και των μελών της έναντι της Αναθέτουσας Αρχής.</li> </ul> </li> </ul>			
<p>Σε περίπτωση που στη χώρα του υποψηφίου Αναδόχου ορισμένα από τα πιο πάνω δικαιολογητικά δεν εκδίδονται ή δεν καλύπτουν στο σύνολό τους όλες τις πιο πάνω περιπτώσεις, <b>πρέπει επί ποινή αποκλεισμού να αναπληρωθούν με Ένορκη βεβαίωση</b> του υποψηφίου Αναδόχου ή στα κράτη όπου δεν προβλέπεται <b>ένορκη βεβαίωση με υπεύθυνη δήλωση</b> του υποψηφίου Αναδόχου ενώπιον δικαστικής ή διοικητικής αρχής, συμβολαιογράφου ή αρμόδιου οργανισμού της χώρας του υποψηφίου Αναδόχου στην οποία θα βεβαιώνεται το αντίστοιχο περιεχόμενο. Η <b>ένορκη</b> αυτή <b>βεβαίωση</b> θα υποβληθεί υποχρεωτικά μαζί με την Προσφορά του υποψηφίου Αναδόχου εντός του «<b>Φακέλου Δικαιολογητικών συμμετοχής</b>». Στην ένορκη βεβαίωση ή στην υπεύθυνη δήλωση θα πρέπει να δηλώνεται ότι στη συγκεκριμένη χώρα δεν εκδίδονται τα συγκεκριμένα πιστοποιητικά..</p>				



### 1.4.3. Δικαιολογητικά κατακύρωσης

Ο υποψήφιος Ανάδοχος στον οποίο πρόκειται να κατακυρωθεί ο διαγωνισμός οφείλει να καταθέσει εντός προθεσμίας είκοσι (20) ημερών από την κοινοποίηση της σχετικής έγγραφης προς αυτόν ειδοποίησης για πρόθεση κατακύρωσης, τα ακόλουθα κατά περίπτωση δικαιολογητικά τα οποία θα συμπεριλάβει σε ειδικό φάκελο «**Φάκελος δικαιολογητικών κατακύρωσης**» και συμπληρώνοντας τους παρακάτω πίνακες κατά περίπτωση (ανάλογα με τη νομική του μορφή) λαμβάνοντας υπόψη τις ακόλουθες επεξηγήσεις/οδηγίες:

1. Στη Στήλη «**ΠΕΡΙΓΡΑΦΗ ΔΙΚΑΙΟΛΟΓΗΤΙΚΟΥ**», περιγράφονται τα αντίστοιχα δικαιολογητικά που θα πρέπει να υποβληθούν υποχρεωτικά στο «Φάκελο Δικαιολογητικών Κατακύρωσης».
2. Στη στήλη «**ΑΠΑΙΤΗΣΗ**» έχει συμπληρωθεί η λέξη «**ΝΑΙ**», που σημαίνει ότι το αντίστοιχο δικαιολογητικό πρέπει να υποβληθεί υποχρεωτικά από τον υποψήφιο Ανάδοχο.
3. Στη στήλη «**ΑΠΑΝΤΗΣΗ**» σημειώνεται η απάντηση του υποψήφιου Αναδόχου που έχει τη μορφή **ΝΑΙ/ΟΧΙ** εάν το αντίστοιχο δικαιολογητικό υποβάλλεται ή όχι.
4. Στη στήλη «**ΠΑΡΑΠΟΜΠΗ**» θα καταγραφεί από τον υποψήφιο Ανάδοχο το αντίστοιχο κεφάλαιο ή ενότητα του «**Φακέλου Δικαιολογητικών κατακύρωσης**» στο οποίο περιλαμβάνεται το απαιτούμενο δικαιολογητικό.

Οι Έλληνες Πολίτες				
A/A	ΠΕΡΙΓΡΑΦΗ ΔΙΚΑΙΟΛΟΓΗΤΙΚΟΥ	ΑΠΑΙΤΗΣΗ	ΑΠΑΝΤΗΣΗ	ΠΑΡΑΠΟΜΠΗ
1.	Απόσπασμα ποινικού μητρώου από το οποίο να προκύπτει ότι ο υποψήφιος Ανάδοχος δεν έχει καταδικαστεί για αδίκημα σχετικό με την άσκηση της επαγγελματικής του δραστηριότητας και για τα αδικήματα που προβλέπονται στο άρθρο 43 παρ. 1 του ΠΔ 60/2007 (ΦΕΚ 64/Α'/16.03.2007) περί προσαρμογής της Ελληνικής Νομοθεσίας στις διατάξεις της Οδηγίας 2004/18/ΕΚ. Το απόσπασμα αυτό πρέπει να έχει εκδοθεί το πολύ τρεις (3) μήνες πριν από την ημερομηνία κοινοποίησης της πρόσκλησης υποβολής των δικαιολογητικών κατακύρωσης.	ΝΑΙ		
2.	Πιστοποιητικό του οικείου Επιμελητηρίου, με το οποίο να πιστοποιείται η εγγραφή του υποψήφιου Αναδόχου σε αυτό και το ειδικό επάγγελμά του ή βεβαίωση αρμόδιας αρχής με την οποία να πιστοποιείται η άσκηση του επαγγέλματός του. Το πιστοποιητικό ή η βεβαίωση αυτή πρέπει να έχει εκδοθεί το πολύ έξι (6) μήνες πριν από την ημερομηνία κοινοποίησης της πρόσκλησης υποβολής των δικαιολογητικών κατακύρωσης.	ΝΑΙ		
3.	Πιστοποιητικό αρμόδιας δικαστικής ή διοικητικής Αρχής, από το οποίο να προκύπτει ότι ο υποψήφιος Ανάδοχος δεν τελεί υπό πτώχευση, εκκαθάριση, ,	ΝΑΙ		



Οι Έλληνες Πολίτες				
A/A	ΠΕΡΙΓΡΑΦΗ ΔΙΚΑΙΟΛΟΓΗΤΙΚΟΥ	ΑΠΑΙΤΗΣΗ	ΑΠΑΝΤΗΣΗ	ΠΑΡΑΠΟΜΠΗ
	αναγκαστική διαχείριση ή πτωχευτικό συμβιβασμό υπό συνδιαλλαγή. Το πιστοποιητικό αυτό πρέπει να έχει εκδοθεί το πολύ έξι (6) μήνες πριν από την ημερομηνία κοινοποίησης της πρόσκλησης υποβολής των δικαιολογητικών κατακύρωσης.			
4.	Πιστοποιητικό αρμόδιας δικαστικής ή διοικητικής Αρχής, από το οποίο να προκύπτει ότι ο υποψήφιος Ανάδοχος δεν τελεί σε διαδικασία πτώχευσης, εκκαθάρισης, αναγκαστικής διαχείρισης, πτωχευτικού συμβιβασμού, ή υπό διαδικασία θέσης σε συνδιαλλαγή. Το πιστοποιητικό αυτό πρέπει να έχει εκδοθεί το πολύ έξι (6) μήνες πριν από την ημερομηνία κοινοποίησης της πρόσκλησης υποβολής των δικαιολογητικών κατακύρωσης.	ΝΑΙ		
5.	Υπεύθυνη δήλωση του Ν. 1599/1986 (με θεώρηση του γνησίου υπογραφής), στην οποία ο υποψήφιος Ανάδοχος θα δηλώνει όλους τους οργανισμούς κοινωνικής ασφάλισης στους οποίους οφείλει να καταβάλει εισφορές για το απασχολούμενο από αυτόν προσωπικό.	ΝΑΙ		
6.	Πιστοποιητικά όλων των οργανισμών κοινωνικής ασφάλισης που ο υποψήφιος Ανάδοχος δηλώνει στην Υπεύθυνη Δήλωση της προηγούμενης παραγράφου, από τα οποία να προκύπτει ότι ο υποψήφιος Ανάδοχος είναι ενήμερος ως προς τις εισφορές κοινωνικής ασφάλισης κατά την ημερομηνία κοινοποίησης της πρόσκλησης υποβολής των δικαιολογητικών κατακύρωσης.	ΝΑΙ		
7.	Πιστοποιητικό αρμόδιας αρχής, από το οποίο να προκύπτει ότι ο υποψήφιος Ανάδοχος είναι ενήμερος ως προς τις φορολογικές υποχρεώσεις του κατά την ημερομηνία κοινοποίησης της πρόσκλησης υποβολής των δικαιολογητικών κατακύρωσης	ΝΑΙ		
8.	Έγγραφο παροχής ειδικής πληρεξουσιότητας προς εκείνον που υποβάλει τον φάκελο των δικαιολογητικών κατακύρωσης. (εφόσον ο υποψήφιος Ανάδοχος υποβάλει τον φάκελο μέσω Αντιπροσώπου).	ΝΑΙ		
<p>Σε περίπτωση που ορισμένα από τα πιο πάνω δικαιολογητικά δεν εκδίδονται ή δεν καλύπτουν στο σύνολό τους όλες τις πιο πάνω περιπτώσεις, <b>πρέπει επί ποινή αποκλεισμού να αναπληρωθούν με Ένορκη βεβαίωση</b> του υποψήφιου Αναδόχου ενώπιον συμβολαιογράφου ή Ειρηνοδίκη στην οποία θα βεβαιώνεται ότι ο υποψήφιος Ανάδοχος δεν βρίσκεται στην αντίστοιχη κατάσταση. Η Ένορκη αυτή βεβαίωση θα υποβληθεί υποχρεωτικά από τον υποψήφιο Ανάδοχο στον οποίο πρόκειται να κατακυρωθεί ο Διαγωνισμός, εντός του «<b>Φακέλου Δικαιολογητικών κατακύρωσης</b>».</p>				

Οι Αλλοδαποί Πολίτες



Α/Α	ΠΕΡΙΓΡΑΦΗ ΔΙΚΑΙΟΛΟΓΗΤΙΚΟΥ	ΑΠΑΙΤΗΣΗ	ΑΠΑΝΤΗΣΗ	ΠΑΡΑΠΟΜΠΗ
1.	Απόσπασμα ποινικού μητρώου ή ελλείψει αυτού, ισοδύναμου εγγράφου που εκδίδεται από την αρμόδια δικαστική ή διοικητική αρχή της χώρας καταγωγής ή προέλευσης του προσώπου αυτού από το οποίο να προκύπτει ότι ο υποψήφιος Ανάδοχος δεν έχει καταδικαστεί για αδίκημα σχετικό με την άσκηση της επαγγελματικής του δραστηριότητας και για τα αδικήματα που προβλέπονται στο άρθρο 43 παρ. 1 του ΠΔ 60/2007 (ΦΕΚ 64/Α'/16.03.2007) περί προσαρμογής της Ελληνικής Νομοθεσίας στις διατάξεις της Οδηγίας 2004/18/ΕΚ. Το απόσπασμα αυτό πρέπει να έχει εκδοθεί το πολύ τρεις (3) μήνες πριν από την ημερομηνία κοινοποίησης της πρόσκλησης υποβολής των δικαιολογητικών κατακύρωσης.	ΝΑΙ		
2.	Πιστοποιητικό του οικείου Επιμελητηρίου ή ισοδύναμο πιστοποιητικό της χώρας εγκατάστασης, με το οποίο να πιστοποιείται η εγγραφή του υποψηφίου Αναδόχου σε αυτό και το ειδικό επάγγελμά του ή βεβαίωση αρμόδιας αρχής με την οποία να πιστοποιείται η άσκηση του επαγγέλματός του. Το πιστοποιητικό ή η βεβαίωση αυτή πρέπει να έχει εκδοθεί το πολύ έξι (6) μήνες πριν από την ημερομηνία κοινοποίησης της πρόσκλησης υποβολής των δικαιολογητικών κατακύρωσης	ΝΑΙ		
3.	Πιστοποιητικό αρμόδιας δικαστικής ή διοικητικής Αρχής με βάση την ισχύουσα Νομοθεσία της χώρας του υποψηφίου Αναδόχου, από το οποίο να προκύπτει ότι ο υποψήφιος Ανάδοχος δεν τελεί τελεί υπό πτώχευση, εκκαθάριση, αναγκαστική διαχείριση, πτωχευτικό συμβιβασμό, ή συνδιαλλαγή ή ανάλογη κατάσταση που προβλέπεται στο δίκαιο της χώρας του. Το πιστοποιητικό αυτό πρέπει να έχει εκδοθεί το πολύ έξι (6) μήνες πριν από την ημερομηνία κοινοποίησης της πρόσκλησης υποβολής των δικαιολογητικών κατακύρωσης	ΝΑΙ		
4.	Πιστοποιητικό αρμόδιας δικαστικής ή διοικητικής Αρχής με βάση την ισχύουσα Νομοθεσία της χώρας του υποψηφίου Αναδόχου, από το οποίο να προκύπτει ότι δεν τελεί σε διαδικασία πτώχευσης, εκκαθάρισης, αναγκαστικής διαχείρισης, ή πτωχευτικού συμβιβασμού, ή υπό διαδικασία θέσης σε συνδιαλλαγή ή ανάλογη κατάσταση που προβλέπεται στο δίκαιο της χώρας του. Το πιστοποιητικό αυτό πρέπει να έχει εκδοθεί το πολύ έξι (6) μήνες πριν από την ημερομηνία κοινοποίησης της πρόσκλησης υποβολής των δικαιολογητικών	ΝΑΙ		



Οι Αλλοδαποί Πολίτες				
A/A	ΠΕΡΙΓΡΑΦΗ ΔΙΚΑΙΟΛΟΓΗΤΙΚΟΥ	ΑΠΑΙΤΗΣΗ	ΑΠΑΝΤΗΣΗ	ΠΑΡΑΠΟΜΠΗ
	κατακύρωσης			
5.	Υπεύθυνη δήλωση του Ν. 1599/1986 (με θεώρηση γνησίου υπογραφής), στην οποία ο υποψήφιος Ανάδοχος θα δηλώνει όλους τους οργανισμούς κοινωνικής ασφάλισης στους οποίους οφείλει να καταβάλει εισφορές για το απασχολούμενο από αυτόν προσωπικό.	ΝΑΙ		
6.	Πιστοποιητικά όλων των οργανισμών κοινωνικής ασφάλισης που ο υποψήφιος Ανάδοχος δηλώνει στην Υπεύθυνη Δήλωση της προηγούμενης παραγράφου, από τα οποία να προκύπτει ότι ο υποψήφιος Ανάδοχος είναι ενήμερος ως προς τις εισφορές κοινωνικής ασφάλισης κατά την ημερομηνία κοινοποίησης της πρόσκλησης υποβολής των δικαιολογητικών κατακύρωσης	ΝΑΙ		
7.	Πιστοποιητικό αρμόδιας αρχής από το οποίο να προκύπτει ότι ο υποψήφιος Ανάδοχος είναι ενήμερος ως προς τις φορολογικές υποχρεώσεις του κατά την ημερομηνία κοινοποίησης της πρόσκλησης υποβολής των δικαιολογητικών κατακύρωσης .	ΝΑΙ		
8.	Έγγραφο παροχής ειδικής πληρεξουσιότητας προς εκείνον που υποβάλει τον φάκελο των δικαιολογητικών κατακύρωσης (εφόσον ο υποψήφιος Ανάδοχος υποβάλει τον φάκελο μέσω Αντιπροσώπου).	ΝΑΙ		

Σε περίπτωση που στη χώρα του υποψήφιου Αναδόχου ορισμένα από τα πιο πάνω δικαιολογητικά δεν εκδίδονται ή δεν καλύπτουν στο σύνολό τους όλες τις πιο πάνω περιπτώσεις, **πρέπει επί ποινή αποκλεισμού να αναπληρωθούν με Ένορκη Βεβαίωση του υποψήφιου Αναδόχου ή, στα κράτη όπου δεν προβλέπεται Ένορκη Βεβαίωση, με Υπεύθυνη Δήλωση του υποψήφιου Αναδόχου ενώπιον δικαστικής ή διοικητικής αρχής, συμβολαιογράφου ή αρμόδιου επαγγελματικού οργανισμού της χώρας του υποψήφιου Αναδόχου στην οποία θα βεβαιώνεται ότι ο υποψήφιος Ανάδοχος δεν βρίσκεται στην αντίστοιχη κατάσταση. Η Ένορκη αυτή Βεβαίωση θα υποβληθεί υποχρεωτικά από τον υποψήφιο Ανάδοχο στον οποίο πρόκειται να κατακυρωθεί ο διαγωνισμός εντός του «Φακέλου Δικαιολογητικών κατακύρωσης».**

Τα ημεδαπά Νομικά Πρόσωπα				
A/A	ΠΕΡΙΓΡΑΦΗ ΔΙΚΑΙΟΛΟΓΗΤΙΚΟΥ	ΑΠΑΙΤΗΣΗ	ΑΠΑΝΤΗΣΗ	ΠΑΡΑΠΟΜΠΗ
1.	Απόσπασμα ποινικού μητρώου από το οποίο να προκύπτει ότι α) οι ομόρρυθμοι εταίροι και διαχειριστές Ο.Ε. και Ε.Ε., β) οι διαχειριστές Ε.Π.Ε., γ) ο Πρόεδρος και Διευθύνων Σύμβουλος Α.Ε., δ) οι νόμιμοι εκπρόσωποι κάθε άλλου νομικού προσώπου δεν έχουν καταδικαστεί για αδίκημα σχετικό με την άσκηση της επαγγελματικής του δραστηριότητας και	ΝΑΙ		



Τα ημεδαπά Νομικά Πρόσωπα				
A/A	ΠΕΡΙΓΡΑΦΗ ΔΙΚΑΙΟΛΟΓΗΤΙΚΟΥ	ΑΠΑΙΤΗΣΗ	ΑΠΑΝΤΗΣΗ	ΠΑΡΑΠΟΜΠΗ
	για τα αδικήματα που προβλέπονται στο άρθρο 43 παρ. 1 του ΠΔ 60/2007 (ΦΕΚ 64/Α'/16.03.2007) περί προσαρμογής της Ελληνικής Νομοθεσίας στις διατάξεις της Οδηγίας 2004/18/ΕΚ. Το απόσπασμα αυτό πρέπει να έχει εκδοθεί το πολύ τρεις (3) μήνες πριν από την ημερομηνία κοινοποίησης της πρόσκλησης υποβολής των δικαιολογητικών κατακύρωσης.			
2.	Πιστοποιητικό του οικείου Επιμελητηρίου, με το οποίο να πιστοποιείται η εγγραφή του υποψήφιου Αναδόχου σε αυτό και το ειδικό επάγγελμά του ή βεβαίωση αρμόδιας αρχής με την οποία να πιστοποιείται η άσκηση του επαγγέλματός του. Το πιστοποιητικό ή η βεβαίωση αυτή πρέπει να έχει εκδοθεί το πολύ έξι (6) μήνες πριν από την ημερομηνία κοινοποίησης της πρόσκλησης υποβολής των δικαιολογητικών κατακύρωσης .	ΝΑΙ		
3.	Εφόσον από την προσκόμιση των νομιμοποιητικών εγγράφων για τη λειτουργία των νομικών προσώπων έχει υπάρξει οποιαδήποτε αλλαγή ή τροποποίηση, ο Ανάδοχος υποχρεούται να προσκομίσει με τα δικαιολογητικά κατακύρωσης και τα σχετικά έγγραφα (λ.χ. τροποποίηση καταστατικού)	ΝΑΙ		
3.	Πιστοποιητικό αρμόδιας δικαστικής ή διοικητικής Αρχής, από το οποίο να προκύπτει ότι ο υποψήφιος Ανάδοχος δεν τελεί υπό πτώχευση, εκκαθάριση, αναγκαστική διαχείριση, πτωχευτικό συμβιβασμό, ή συνδιαλλαγή. Το πιστοποιητικό αυτό πρέπει να έχει εκδοθεί το πολύ έξι (6) μήνες πριν από την ημερομηνία κοινοποίησης της πρόσκλησης υποβολής των δικαιολογητικών κατακύρωσης .	ΝΑΙ		
4.	Πιστοποιητικό αρμόδιας δικαστικής ή διοικητικής Αρχής, από το οποίο να προκύπτει ότι ο υποψήφιος Ανάδοχος δεν τελεί σε διαδικασία πτώχευσης, εκκαθάρισης, αναγκαστικής διαχείρισης, πτωχευτικού συμβιβασμού ή υπό διαδικασία θέσης σε συνδιαλλαγή. Το πιστοποιητικό αυτό πρέπει να έχει εκδοθεί το πολύ έξι (6) μήνες πριν από την ημερομηνία κοινοποίησης της πρόσκλησης υποβολής των δικαιολογητικών κατακύρωσης .	ΝΑΙ		
6.	Υπεύθυνη δήλωση του Ν. 1599/1986 (με θεώρηση γνησίου υπογραφής), στην οποία ο νόμιμος εκπρόσωπος του υποψήφιου Αναδόχου θα δηλώνει όλους τους οργανισμούς κοινωνικής ασφάλισης στους οποίους ο υποψήφιος Ανάδοχος οφείλει να καταβάλει εισφορές για το απασχολούμενο από	ΝΑΙ		



Τα ημεδαπά Νομικά Πρόσωπα				
A/A	ΠΕΡΙΓΡΑΦΗ ΔΙΚΑΙΟΛΟΓΗΤΙΚΟΥ	ΑΠΑΙΤΗΣΗ	ΑΠΑΝΤΗΣΗ	ΠΑΡΑΠΟΜΠΗ
	αυτόν προσωπικό.			
7	Πιστοποιητικά όλων των οργανισμών κοινωνικής ασφάλισης που ο υποψήφιος Ανάδοχος δηλώνει στην Υπεύθυνη Δήλωση της προηγούμενης παραγράφου, από τα οποία να προκύπτει ότι ο υποψήφιος Ανάδοχος είναι ενήμερος ως προς τις εισφορές κοινωνικής ασφάλισης κατά την ημερομηνία κοινοποίησης της πρόσκλησης υποβολής των δικαιολογητικών κατακύρωσης .	ΝΑΙ		
8.	Πιστοποιητικό αρμόδιας αρχής, από το οποίο να προκύπτει ότι ο υποψήφιος Ανάδοχος είναι ενήμερος ως προς τις φορολογικές υποχρεώσεις του κατά την ημερομηνία κοινοποίησης της πρόσκλησης υποβολής των δικαιολογητικών κατακύρωσης .	ΝΑΙ		
9.	Έγγραφο παροχής ειδικής πληρεξουσιότητας προς εκείνον που υποβάλει τον Φάκελο Δικαιολογητικών Κατακύρωσης, εφόσον ο υποψήφιος Ανάδοχος υποβάλει τον Φάκελο Δικαιολογητικών Κατακύρωσης μέσω Αντιπροσώπου που δεν είναι ο νόμιμος εκπρόσωπος του.	ΝΑΙ		

Σε περίπτωση που ορισμένα από τα πιο πάνω δικαιολογητικά δεν εκδίδονται ή δεν καλύπτουν στο σύνολό τους όλες τις πιο πάνω περιπτώσεις, **πρέπει επί ποινή αποκλεισμού να αναπληρωθούν με Ένορκη Δήλωση** του υποψήφιου Αναδόχου ενώπιον συμβολαιογράφου ή Ειρηνοδίκη στην οποία θα βεβαιώνεται ότι ο υποψήφιος Ανάδοχος δεν βρίσκεται στην αντίστοιχη κατάσταση. Η Ένορκη αυτή Δήλωση θα υποβληθεί **υποχρεωτικά από τον υποψήφιο Ανάδοχο στον οποίο πρόκειται να κατακυρωθεί ο Διαγωνισμός εντός του «Φακέλου Δικαιολογητικών κατακύρωσης».**

Τα αλλοδαπά Νομικά Πρόσωπα				
A/A	ΠΕΡΙΓΡΑΦΗ ΔΙΚΑΙΟΛΟΓΗΤΙΚΟΥ	ΑΠΑΙΤΗΣΗ	ΑΠΑΝΤΗΣΗ	ΠΑΡΑΠΟΜΠΗ
1.	Απόσπασμα ποινικού μητρώου ή ελλείπει αυτού, ισοδυνάμου εγγράφου που εκδίδεται από την αρμόδια δικαστική ή διοικητική αρχή της χώρας καταγωγής ή προέλευσης του προσώπου αυτού από το οποίο να προκύπτει ότι οι νόμιμοι εκπρόσωποι ή διαχειριστές του νομικού αυτού προσώπου δεν έχουν καταδικαστεί για αδίκημα σχετικό με την άσκηση της επαγγελματικής του δραστηριότητας και για τα αδικήματα που προβλέπονται στο άρθρο 43 παρ. 1 του ΠΔ 60/2007 (ΦΕΚ 64/Α'/16.03.2007) περί προσαρμογής της Ελληνικής Νομοθεσίας στις διατάξεις της Οδηγίας 2004/18/ΕΚ. Το απόσπασμα αυτό πρέπει να έχει εκδοθεί το πολύ τρεις (3) μήνες πριν από την ημερομηνία κοινοποίησης της πρόσκλησης υποβολής των δικαιολογητικών κατακύρωσης.	ΝΑΙ		



2.	Πιστοποιητικό της αρμόδιας αρχής της χώρας του υποψήφιου Αναδόχου περί εγγραφής του στα μητρώα του οικείου επιμελητηρίου ή ισοδύναμες επαγγελματικές οργανώσεις και εξακολουθεί να παραμένει εγγεγραμμένος. Το πιστοποιητικό ή η βεβαίωση αυτή πρέπει να έχει εκδοθεί το πολύ έξι (6) μήνες πριν από την ημερομηνία κοινοποίησης της πρόσκλησης υποβολής των δικαιολογητικών κατακύρωσης.			
3.	Εφόσον από την προσκόμιση των νομιμοποιητικών εγγράφων για τη λειτουργία των νομικών προσώπων έχει υπάρξει οποιαδήποτε αλλαγή ή τροποποίηση, ο Ανάδοχος υποχρεούται να προσκομίσει με τα δικαιολογητικά κατακύρωσης και τα σχετικά έγγραφα (λ.χ. τροποποίηση καταστατικού)	ΝΑΙ		
3.	Πιστοποιητικό αρμόδιας δικαστικής ή διοικητικής Αρχής με βάση την ισχύουσα Νομοθεσία της χώρας του υποψηφίου Αναδόχου, από το οποίο να προκύπτει ότι ο υποψήφιος Ανάδοχος δεν τελεί υπό πτώχευση, εκκαθάριση, αναγκαστική διαχείριση, πτωχευτικό συμβιβασμό, ή συνδιαλλαγή ή ανάλογη κατάσταση που προβλέπεται από το δίκαιο της χώρας του. Το πιστοποιητικό αυτό πρέπει να έχει εκδοθεί το πολύ έξι (6) μήνες πριν από την ημερομηνία κοινοποίησης της πρόσκλησης υποβολής των δικαιολογητικών κατακύρωσης.	ΝΑΙ		
4.	Πιστοποιητικό αρμόδιας δικαστικής ή διοικητικής Αρχής με βάση την ισχύουσα Νομοθεσία της χώρας του υποψηφίου Αναδόχου, από το οποίο να προκύπτει ότι δεν τελεί σε διαδικασία πτώχευσης, εκκαθάρισης, αναγκαστικής διαχείρισης, πτωχευτικού συμβιβασμού, ή υπό διαδικασία θέσης σε συνδιαλλαγή ή οποιαδήποτε άλλη παρόμοια διαδικασία προβλεπόμενη από το δίκαιο της χώρας του. Το πιστοποιητικό αυτό πρέπει να έχει εκδοθεί το πολύ έξι (6) μήνες πριν από την ημερομηνία κοινοποίησης της πρόσκλησης υποβολής των δικαιολογητικών κατακύρωσης.	ΝΑΙ		
6.	Υπεύθυνη δήλωση του Ν. 1599/1986 (με θεώρηση γνησίου υπογραφής), ή ένορκη δήλωση ενώπιον αρμόδιας αρχής ή συμβολαιογράφου ή, αν στη χώρα του υποψηφίου Αναδόχου δεν προβλέπεται ένορκη δήλωση, υπεύθυνη δήλωση ενώπιον δικαστικής ή διοικητικής αρχής, συμβολαιογράφου ή αρμόδιου επαγγελματικού οργανισμού, στην οποία ο νόμιμος εκπρόσωπος του υποψήφιου Αναδόχου θα δηλώνει όλους τους οργανισμούς κοινωνικής ασφάλισης στους οποίους ο υποψήφιος Ανάδοχος οφείλει να καταβάλει εισφορές για το απασχολούμενο από	ΝΑΙ		





	αυτόν προσωπικό.			
7.	Πιστοποιητικά όλων των οργανισμών κοινωνικής ασφάλισης που ο υποψήφιος Ανάδοχος δηλώνει στην Υπεύθυνη Δήλωση της προηγούμενης παραγράφου, από τα οποία να προκύπτει ότι ο υποψήφιος Ανάδοχος είναι ενήμερος ως προς τις εισφορές κοινωνικής ασφάλισης κατά την ημερομηνία κοινοποίησης της πρόσκλησης υποβολής των δικαιολογητικών κατακύρωσης .	ΝΑΙ		
8.	Πιστοποιητικό αρμόδιας αρχής, από το οποίο να προκύπτει ότι ο υποψήφιος Ανάδοχος είναι ενήμερος ως προς τις φορολογικές υποχρεώσεις του κατά την ημερομηνία κοινοποίησης της πρόσκλησης υποβολής των δικαιολογητικών κατακύρωσης .	ΝΑΙ		
9.	Έγγραφο παροχής ειδικής πληρεξουσιότητας προς εκείνον που υποβάλει τον Φάκελο Δικαιολογητικών Κατακύρωσης, εφόσον ο υποψήφιος Ανάδοχος υποβάλει τον Φάκελο Δικαιολογητικών Κατακύρωσης μέσω Αντιπροσώπου που δεν είναι ο νόμιμος εκπρόσωπος του	ΝΑΙ		
<p>Σε περίπτωση που στη χώρα του υποψήφιου Αναδόχου ορισμένα από τα πιο πάνω δικαιολογητικά δεν εκδίδονται ή δεν καλύπτουν στο σύνολό τους όλες τις πιο πάνω περιπτώσεις, <b>πρέπει επί ποινή αποκλεισμού να αναπληρωθούν με ένορκη βεβαίωση του υποψήφιου Αναδόχου ή, στα κράτη όπου δεν προβλέπεται Ένορκη Βεβαίωση, με υπεύθυνη δήλωση του υποψήφιου Αναδόχου ενώπιον δικαστικής ή διοικητική αρχής, συμβολαιογράφου ή αρμόδιο επαγγελματικού οργανισμού της χώρας του υποψήφιου Αναδόχου στην οποία θα βεβαιώνεται ότι ο υποψήφιος Ανάδοχος δεν βρίσκεται στην αντίστοιχη κατάσταση. Η Ένορκη αυτή Βεβαίωση θα υποβληθεί υποχρεωτικά από τον υποψήφιο Ανάδοχο στον οποίο πρόκειται να κατακυρωθεί ο Διαγωνισμός εντός του «Φακέλου Δικαιολογητικών κατακύρωσης».</b></p>				

Οι συνεταιρισμοί				
A/A	ΠΕΡΙΓΡΑΦΗ ΔΙΚΑΙΟΛΟΓΗΤΙΚΟΥ	ΑΠΑΙΤΗΣΗ	ΑΠΑΝΤΗΣΗ	ΠΑΡΑΠΟΜΠΗ
1.	Απόσπασμα ποινικού μητρώου από το οποίο να προκύπτει ότι οι νόμιμοι εκπρόσωποι ή διαχειριστές δεν έχουν καταδικαστεί για αδίκημα σχετικό με την άσκηση της επαγγελματικής του δραστηριότητας και για τα αδικήματα που προβλέπονται στο άρθρο 43 παρ. 1 του ΠΔ 60/2007 (ΦΕΚ 64/Α'/16.03.2007) περί προσαρμογής της Ελληνικής Νομοθεσίας στις διατάξεις της Οδηγίας 2004/18/ΕΚ. Το απόσπασμα αυτό πρέπει να έχει εκδοθεί το πολύ τρεις (3) μήνες πριν από την ημερομηνία κοινοποίησης της πρόσκλησης υποβολής των δικαιολογητικών κατακύρωσης.	ΝΑΙ		
2.	Εφόσον από την προσκόμιση των νομιμοποιητικών εγγράφων για τη λειτουργία των νομικών προσώπων έχει υπάρξει οποιαδήποτε αλλαγή ή τροποποίηση, ο Ανάδοχος υποχρεούται να προσκομίσει με τα	ΝΑΙ		

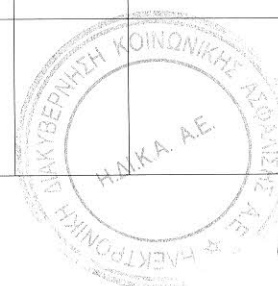

Οι συνεταιρισμοί				
A/A	ΠΕΡΙΓΡΑΦΗ ΔΙΚΑΙΟΛΟΓΗΤΙΚΟΥ	ΑΠΑΙΤΗΣΗ	ΑΠΑΝΤΗΣΗ	ΠΑΡΑΠΟΜΠΗ
	δικαιολογητικά κατακύρωσης και τα σχετικά έγγραφα (λ.χ. τροποποίηση καταστατικού)			
3.	Βεβαίωση της εποπτεύουσας αρχής, ότι ο υποψήφιος λειτουργεί νόμιμα	ΝΑΙ		
4.	Πιστοποιητικό αρμόδιας δικαστικής ή διοικητικής Αρχής, από το οποίο να προκύπτει ότι ο υποψήφιος Ανάδοχος δεν τελεί υπό πτώχευση, εκκαθάριση, αναγκαστική διαχείριση, πτωχευτικό συμβιβασμό, ή υπό συνδιαλλαγή πιστοποιητικό αυτό πρέπει να έχει εκδοθεί το πολύ έξι (6) μήνες πριν από την ημερομηνία κοινοποίησης της πρόσκλησης υποβολής των δικαιολογητικών κατακύρωσης.	ΝΑΙ		
5.	Πιστοποιητικό αρμόδιας δικαστικής ή διοικητικής Αρχής, από το οποίο να προκύπτει ότι ο υποψήφιος Ανάδοχος δεν τελεί σε διαδικασία πτώχευσης, εκκαθάρισης, αναγκαστικής διαχείρισης, πτωχευτικού συμβιβασμού, ή υπό διαδικασία θέσης σε συνδιαλλαγή. Το πιστοποιητικό αυτό πρέπει να έχει εκδοθεί το πολύ έξι (6) μήνες πριν από την ημερομηνία κοινοποίησης της πρόσκλησης υποβολής των δικαιολογητικών κατακύρωσης.	ΝΑΙ		
7.	Υπεύθυνη δήλωση του Ν. 1599/1986 (με θεώρηση γνησίου υπογραφής), στην οποία ο νόμιμος εκπρόσωπος του υποψήφιου Αναδόχου θα δηλώνει όλους τους οργανισμούς κοινωνικής ασφάλισης στους οποίους ο υποψήφιος Ανάδοχος οφείλει να καταβάλει εισφορές για το απασχολούμενο από αυτόν προσωπικό.	ΝΑΙ		
8.	Πιστοποιητικά όλων των οργανισμών κοινωνικής ασφάλισης που ο υποψήφιος Ανάδοχος δηλώνει στην Υπεύθυνη Δήλωση της προηγούμενης παραγράφου, από τα οποία να προκύπτει ότι ο υποψήφιος Ανάδοχος είναι ενήμερος ως προς τις εισφορές κοινωνικής ασφάλισης κατά την ημερομηνία κοινοποίησης της πρόσκλησης υποβολής των δικαιολογητικών κατακύρωσης.	ΝΑΙ		
9.	Πιστοποιητικό αρμόδιας αρχής, από το οποίο να προκύπτει ότι ο υποψήφιος Ανάδοχος είναι ενήμερος ως προς τις φορολογικές υποχρεώσεις του κατά την ημερομηνία κοινοποίησης της πρόσκλησης υποβολής των δικαιολογητικών κατακύρωσης.	ΝΑΙ		
10.	Έγγραφο παροχής ειδικής πληρεξουσιότητας προς εκείνον που υποβάλει τον Φάκελο Δικαιολογητικών Κατακύρωσης, εφόσον ο υποψήφιος Ανάδοχος υποβάλει τον Φάκελο Δικαιολογητικών Κατακύρωσης μέσω Αντιπροσώπου που δεν είναι ο νόμιμος	ΝΑΙ		



Οι συνεταιρισμοί				
A/A	ΠΕΡΙΓΡΑΦΗ ΔΙΚΑΙΟΛΟΓΗΤΙΚΟΥ	ΑΠΑΙΤΗΣΗ	ΑΠΑΝΤΗΣΗ	ΠΑΡΑΠΟΜΠΗ
	εκπρόσωπος του			
<p>Σε περίπτωση που ορισμένα από τα πιο πάνω δικαιολογητικά δεν εκδίδονται ή δεν καλύπτουν στο σύνολό τους όλες τις πιο πάνω περιπτώσεις, <b>πρέπει επί ποινή αποκλεισμού</b> να αναπληρωθούν με Ένορκη Δήλωση του υποψήφιου Αναδόχου ενώπιον συμβολαιογράφου ή Ειρηνοδίκη στην οποία θα βεβαιώνεται ότι ο υποψήφιος Ανάδοχος δεν βρίσκεται στην αντίστοιχη κατάσταση. Η Ένορκη αυτή Δήλωση θα υποβληθεί <b>υποχρεωτικά από τον υποψήφιο Ανάδοχο στον οποίο πρόκειται να κατακυρωθεί ο Διαγωνισμός</b> εντός του «Φακέλου Δικαιολογητικών κατακύρωσης».</p>				

Οι Ενώσεις / Κοινοπραξίες				
A/A	ΠΕΡΙΓΡΑΦΗ ΔΙΚΑΙΟΛΟΓΗΤΙΚΟΥ	ΑΠΑΙΤΗΣΗ	ΑΠΑΝΤΗΣΗ	ΠΑΡΑΠΟΜΠΗ
1	Για κάθε Μέλος της Ένωσης / Κοινοπραξίας πρέπει να κατατεθούν <b>όλα τα Δικαιολογητικά Κατακύρωσης</b> , ανάλογα με την περίπτωση (ημεδαπό/ αλλοδαπό φυσικό πρόσωπο, ημεδαπό/ αλλοδαπό νομικό πρόσωπο, συνεταιρισμός).	ΝΑΙ		

#### Λοιπές Υποχρεώσεις / διευκρινίσεις

<p><b>Υποχρεώσεις σχετικά με υποβολή Δικαιολογητικών Συμμετοχής/Κατακύρωσης</b></p> <ol style="list-style-type: none"> <li>1. Δικαιολογητικά που εκδίδονται σε γλώσσα άλλη, εκτός της ελληνικής, θα συνοδεύονται υποχρεωτικά από επίσημη μετάφραση τους στην Ελληνική γλώσσα. Διευκρινίζεται ότι η ως άνω μετάφραση αφορά τα δικαιολογητικά των πινάκων και όχι πιστοποιήσεις Διεθνών Οίκων (πχ. ISO, CE MARK κλπ).</li> <li>2. Τα Δικαιολογητικά εκτός από την Εγγυητική Επιστολή Συμμετοχής μπορούν να μην υποβάλλονται μαζί με την Προσφορά εφόσον έχουν κατατεθεί στο πλαίσιο άλλου διαγωνισμού σε προγενέστερο χρόνο στην ΗΔΙΚΑ ΑΕ και δεν έχει λήξει η ισχύς τους, και με την προϋπόθεση ότι θα γίνεται ρητή μνεία στη στήλη ΠΑΡΑΠΟΜΠΗ. Σε περίπτωση που δεν γίνεται η απαιτούμενη μνεία, απουσία ή έλλειψη δικαιολογητικού συνεπάγεται απόρριψη της προσφοράς ακόμη και εάν αυτό έχει κατατεθεί σε προηγούμενο διαγωνισμό της Η.ΔΙ.Κ.Α. ΑΕ.</li> </ol>
<p><b>Υποχρεώσεις/διευκρινίσεις σχετικά με την Ένωση/ Κοινοπραξία</b></p> <ol style="list-style-type: none"> <li>1. Ο υποψήφιος Ανάδοχος δεν υποχρεούται από την ΗΔΙΚΑ Α.Ε. να περιβληθεί ιδιαίτερη νομική μορφή, ούτε κατά τη φάση υποβολής Προσφοράς κατά τη Β' Φάση, ούτε στην περίπτωση που του ανατεθεί το Έργο. Ωστόσο στην περίπτωση που της ανατεθεί το Έργο, είναι δυνατόν να υποχρεωθεί από την ΗΔΙΚΑ ΑΕ να περιβληθεί ορισμένη νομική μορφή, στο βαθμό που αυτό είναι αναγκαίο για την ικανοποιητική εκτέλεση της Σύμβασης.</li> <li>2. Με την υποβολή της Προσφοράς κάθε Μέλος της Ένωσης/ Κοινοπραξίας ευθύνεται αλληλέγγυα και εις ολόκληρον. Σε περίπτωση κατακύρωσης του Έργου στην Ένωση/ Κοινοπραξία, η ευθύνη αυτή εξακολουθεί μέχρι πλήρους εκτέλεσης της Σύμβασης.</li> <li>3. Σε περίπτωση που εξαιτίας ανικανότητας για οποιοδήποτε λόγο, Μέλος της Ένωσης/ Κοινοπραξίας δεν μπορεί να ανταποκριθεί στις υποχρεώσεις του ως μέλους της Ένωσης/ Κοινοπραξίας κατά το χρόνο εκτέλεσης της Σύμβασης, τότε εάν οι συμβατικοί όροι μπορούν να εκπληρωθούν από τα εναπομείναντα Μέλη της</li> </ol>

Ένωσης/ Κοινοπραξίας, η Σύμβαση εξακολουθεί να υφίσταται ως έχει και να παράγει όλα τα έννομα αποτελέσματά της με την ίδια τιμή και όρους. Η δυνατότητα εκπλήρωσης των συμβατικών όρων από τα εναπομείναντα Μέλη θα εξετασθεί από την ΗΔΙΚΑ Α.Ε. η οποία και θα αποφασίσει σχετικά. Εάν η ΗΔΙΚΑ Α.Ε. αποφασίσει ότι τα εναπομείναντα Μέλη δεν επαρκούν να εκπληρώσουν τους όρους της Σύμβασης τότε αυτά οφείλουν να ορίσουν **ΑΝΤΙΚΑΤΑΣΤΑΤΗ** με προσόντα αντίστοιχα του Μέλους που αξιολογήθηκε κατά τη διάρκεια του Διαγωνισμού. Ο **ΑΝΤΙΚΑΤΑΣΤΑΤΗΣ** ωστόσο, πρέπει να εγκριθεί από την ΗΔΙΚΑ Α.Ε.

1.5 Σε ιδιαίτερο επίσης φάκελο μέσα στον κυρίως φάκελο θα τοποθετηθούν τα τεχνικά στοιχεία της προσφοράς με την ένδειξη «**ΤΕΧΝΙΚΗ ΠΡΟΣΦΟΡΑ**». Ο φάκελος αυτός θα περιέχει τα εξής:

- α) Την τεχνική προσφορά που θα συνταχθεί σύμφωνα με τις τεχνικές προδιαγραφές του **ΠΑΡΑΡΤΗΜΑΤΟΣ Δ΄** και το δείγμα του **ΠΑΡΑΡΤΗΜΑΤΟΣ ΣΤ΄** της παρούσας Προκήρυξης. Ο φάκελος θα φέρει τις ενδείξεις του κυρίως φακέλου.
- β) Στοιχεία που θ' αναφέρονται στην δραστηριότητα του Προμηθευτή με κατάλογο επιχειρήσεων ή δημοσίων υπηρεσιών (με τηλέφωνα υπευθύνων, αν είναι δυνατόν) στις οποίες έχει διατεθεί από τον Προμηθευτή παρόμοιο είδος με το αντικείμενο της παρούσας. Σε περίπτωση «ένωσης προμηθευτών» τα στοιχεία αυτά θα υποβληθούν από καθένα από τα μέλη της ένωσης.

1.6 Σε ιδιαίτερο επίσης φάκελο μέσα στον κυρίως φάκελο θα τοποθετηθούν τα οικονομικά στοιχεία της προσφοράς με την ένδειξη «**ΟΙΚΟΝΟΜΙΚΗ ΠΡΟΣΦΟΡΑ**», ο οποίος θα περιέχει τα εξής:

- α) Την οικονομική προσφορά που θα συνταχθεί με τον τρόπο που περιγράφεται στην Προκήρυξη. Οι προσφορές θα πρέπει ν' αναγράφουν την **τιμή ανά φάκελο** και συνολικά. Η γενική συνολική τιμή της προσφοράς θα γράφεται αριθμητικά και ολογράφως. Επισημαίνεται ότι η γενική συνολική τιμή της προσφοράς δεν θα πρέπει να **υπερβαίνει τα όρια** της προϋπολογισθείσας δαπάνης.
- β) Οποιαδήποτε άλλη χρήσιμη οικονομική πληροφορία που κρίνεται ουσιώδης.

1.6.1 Σε περίπτωση συνυποβολής με την προσφορά στοιχείων και πληροφοριών **εμπιστευτικού** χαρακτήρα η γνωστοποίηση των οποίων στους συνδιαγωνιζόμενους θα έθιγε τα έννομα συμφέροντά τους, τότε ο προσφέρων οφείλει να σημειώνει επ' αυτών την ένδειξη «**πληροφορίες εμπιστευτικού χαρακτήρα**». Σε αντίθετη περίπτωση οι συνδιαγωνιζόμενοι θα δύνανται να λαμβάνουν γνώση αυτών των πληροφοριών. Η έννοια της πληροφορίας εμπιστευτικού χαρακτήρα αφορά μόνον την προστασία του απορρήτου, που καλύπτει τεχνικά ή εμπορικά ζητήματα της επιχείρησης του ενδιαφερομένου.

## 1.7 ΔΙΑΔΙΚΑΣΙΑ ΔΙΑΓΩΝΙΣΜΟΥ

Η Επιτροπή Προμηθειών προβαίνει στην έναρξη της διαδικασίας αποσφράγισης των προσφορών την ημερομηνία και ώρα που ορίζεται από τη διακήρυξη.

Η αποσφράγιση των προσφορών γίνεται δημόσια από την Επιτροπή Προμηθειών της Η.Δ.Ι.Κ.Α. ΑΕ.



Προσφορές που υποβάλλονται στην Επιτροπή μετά την έναρξη της διαδικασίας αποσφράγισης δεν αποσφραγίζονται, αλλά παραδίδονται στην υπηρεσία για επιστροφή, ως εκπρόθεσμες και σύμφωνα με τα αναφερόμενα στον Κανονισμό Προμηθειών της Η.ΔΙ.Κ.Α. ΑΕ.

- Σε **πρώτη φάση** η Επιτροπή ελέγχει τα δικαιολογητικά και **εάν υπάρχουν θέματα απόρριψης** προσφορών λόγω δικαιολογητικών, εισηγείται στο αρμόδιο όργανο της Εταιρείας το οποίο αποφαινεται σχετικά και γνωστοποιείται στους διαγωνιζόμενους η απόφασή του.
- Σε **δεύτερη φάση** και αφού η Επιτροπή έχει ελέγξει τις προσφορές ως προς την πληρότητα των δικαιολογητικών, θα προβεί στη μελέτη των τεχνικών προσφορών και **εάν υπάρχουν θέματα απόρριψης** αυτών εισηγείται στο αρμόδιο όργανο της Εταιρείας το οποίο αποφαινεται σχετικά και γνωστοποιείται στους διαγωνιζόμενους η απόφασή του. (σημειώνεται ότι **για την αποδοχή των τεχνικών προσφορών θα ληφθεί υπόψη τόσο η ικανοποίηση των τεχνικών χαρακτηριστικών του ΠΑΡΑΡΤΗΜΑΤΟΣ Δ΄, όσο και η καταλληλότητα των προσκομισθέντων δειγμάτων στα οποία θα γίνει ποιοτικός έλεγχος και δοκιμαστική εμφακέλλωση**). Για όσες από τις προτεινόμενες τεχνικές λύσεις και δείγματα δεν κριθούν αποδεκτά δεν θα ληφθεί υπόψη η αντίστοιχη οικονομική προσφορά.
- Σε **τρίτη φάση** μετά την ολοκλήρωση της μελέτης των τεχνικών προσφορών και ελέγχου των δειγμάτων καθορίζονται ο τόπος, η ώρα και η ημερομηνία αποσφράγισης των Οικονομικών προσφορών για τους υποψήφιους Προμηθευτές, **των οποίων η τεχνική προσφορά και το αντίστοιχο δείγμα έχουν γίνει αποδεκτά.** Η αποσφράγιση γνωστοποιείται στους υποψήφιους προμηθευτές εγγράφως με σχετικό έγγραφο, που θα τους αποσταλεί **τρεις (3) τουλάχιστον ημέρες** προ της ημερομηνίας αποσφράγισης. Οι φάκελοι των οικονομικών προσφορών για όσες προσφορές δεν κρίθηκαν αποδεκτές κατά την **1<sup>η</sup>** και **2<sup>η</sup>** **φάση**, επιστρέφονται μετά την ολοκλήρωση της διαδικασίας του διαγωνισμού.

Όσοι δικαιούνται σύμφωνα με τα παραπάνω, να παρευρίσκονται στη διαδικασία αποσφράγισης των προσφορών, λαμβάνουν γνώση των συμμετασχόντων στο διαγωνισμό καθώς επίσης και των τιμών που προσφέρθηκαν.

**Η προμήθεια κατακυρώνεται στον προμηθευτή που θα προσφέρει τη χαμηλότερη τιμή ανά φάκελο από τις αποδεκτές προσφορές και δείγματα.**

- 1.7.1. Αυτοί που δικαιούνται, σύμφωνα με τα παραπάνω, να παρευρίσκονται στη διαδικασία αποσφράγισης των προσφορών, λαμβάνουν γνώση των συμμετασχόντων στο διαγωνισμό καθώς επίσης και των τιμών που προσφέρθηκαν.
- 1.7.2. Μετά τη διαμόρφωση του πίνακα μειοδοσίας η Επιτροπή Προμηθειών στέλνει έγγραφη ειδοποίηση στον προμηθευτή στον οποίο πρόκειται να γίνει κατακύρωση ορίζοντας **προθεσμία 20 ημερών** για την προσκόμιση των ελλειπόντων δικαιολογητικών σε κλειστό φάκελο. **Το πρακτικό με την τελική εισήγηση της Επιτροπής συντάσσεται μετά την προσκόμιση και έλεγχο των δικαιολογητικών κατακύρωσης.**

**Προσφορές που είναι αόριστες και ανεπίδεκτες εκτίμησης ή είναι υπό αίρεση ή μη συνοδευόμενες από το ζητούμενο ποσό εγγύησης ή μη σύμφωνες με τους όρους της προκήρυξης, απορρίπτονται ως απαράδεκτες.**



### 1.8 Επισημαίνεται ότι:

- 1.8.2. Ο προσφέρων θα δηλώνει αναλυτικά την συμμόρφωση ή απόκλιση του προσφερόμενου είδους σε σχέση με τις αντίστοιχες προδιαγραφές της προκήρυξης.
- 1.8.3. Η μη συμμόρφωση στις προδιαγραφές της προκήρυξης αποτελεί ουσιώδη απόκλιση και η προσφορά θα απορρίπτεται.
- 1.8.4. Η υπέρβαση του χρόνου παράδοσης αποτελεί ουσιώδη απόκλιση και η προσφορά θα απορρίπτεται.
- 1.8.5. Αντιπροσφορές δεν γίνονται δεκτές και απορρίπτονται ως απαράδεκτες.
- 1.8.6. Διευκρινίσεις που δίνονται από τους προσφέροντες οποτεδήποτε μετά την λήξη χρόνου κατάθεσης των προσφορών τους δεν γίνονται δεκτές και απορρίπτονται ως απαράδεκτες.
- 1.8.7. Διευκρινίσεις δίνονται μετά την κατάθεση της προσφοράς και επί νομίμως υποβληθέντων δικαιολογητικών μόνον όταν ζητούνται από την Επιτροπή Προμηθειών.

**Σημειώνεται ότι, από τις διευκρινίσεις που δίδονται σύμφωνα με τα παραπάνω, λαμβάνονται υπόψη μόνο εκείνες που αναφέρονται στα σημεία που ζητήθηκαν.**

**Δεν γίνονται δεκτές προσφορές για μέρος του υπό προμήθεια είδους.**

## 2. ΚΥΚΛΟΦΟΡΙΑ ΠΡΟΪΟΝΤΟΣ στην ΕΕ

Μπορούν να λάβουν μέρος στο διαγωνισμό, όλα τα προϊόντα χωρών εκτός ΕΕ, αρκεί να κυκλοφορούν τουλάχιστον σε μια αγορά κράτους-μέλους της ΕΕ. Ο αντιπρόσωπος ή εκπρόσωπος του κατασκευαστικού οίκου κράτους εκτός Ε.Ε. οφείλει με την κατάθεση της προσφοράς του να δηλώσει σε ποια(ες) αγορά(ες) - ιδιωτική ή Δημόσια - κράτους μέλους κυκλοφορεί το υπό προμήθεια προϊόν του και να παρουσιάσει πίνακα πελατών ή άλλα αποδεικτικά στοιχεία σχετικά με τις πωλήσεις του εν λόγω προϊόντος, όταν αυτό ζητηθεί από τις σχετικές υπηρεσίες.

## 3. ΡΗΤΡΑ ΗΘΙΚΟΥ ΠΕΡΙΕΧΟΜΕΝΟΥ

Απορρίπτονται προσφορές επιχειρήσεων (κατασκευαστικών ή εμπορικών) που κατά παράβαση των Άρθρων **138 και 182** της Διεθνούς Σύμβασης Εργασίας απασχολούν ή εκμεταλλεύονται ανηλικούς κάτω των 15 ετών.

Οι προσφέροντες εφ' όσον δεν είναι και κατασκευαστές οφείλουν να είναι γνώστες της εφαρμογής της προαναφερθείσας ρήτρας στην κατασκευάστρια εταιρία του προϊόντος.

## 4. ΕΓΓΥΗΣΕΙΣ

- 4.1 Οι εγγυήσεις εκδίδονται από πιστωτικά ιδρύματα ή άλλα νομικά πρόσωπα που λειτουργούν νόμιμα στα κράτη μέλη της Ευρωπαϊκής Ένωσης και έχουν σύμφωνα με τα ισχύοντα το δικαίωμα αυτό. Τα αντίστοιχα έγγραφα των εγγυήσεων αν δεν είναι διατυπωμένα στην Ελληνική γλώσσα θα συνοδεύονται από επίσημη μετάφραση.



- 4.2 Κάθε προσφορά συμπεριλαμβανομένης και αυτής των ΜΜΕ ή των ενώσεών τους κ.λ.π. συνοδεύεται υποχρεωτικά και με ποινή αποκλεισμού από εγγύηση συμμετοχής υπέρ του συμμετέχοντος για ποσό που θα καλύπτει το 5% της συνολικής προϋπολογισθείσας δαπάνης με ΦΠΑ (11.070,00 €).
- 4.3 **Η εγγυητική επιστολή συμμετοχής θα πρέπει να είναι σύμφωνη με το συνημμένο υπόδειγμα και η παρεχόμενη εγγύηση πρέπει να ισχύει τουλάχιστον επί ένα (1) μήνα μετά την λήξη του χρόνου ισχύος της προσφοράς που ζητάει η Διακήρυξη.**
- 4.4 Για την καλή εκτέλεση των όρων της Σύμβασης, οι προμηθευτές είναι υποχρεωμένοι να καταθέτουν εγγυητική επιστολή που να καλύπτει το 10% της κατακυρωθείσας αξίας του εξοπλισμού χωρίς Φ.Π.Α.  
**Επισημαίνεται ότι ο χρόνος ισχύος της εγγυητικής επιστολής καλής εκτέλεσης της προς υπογραφή σύμβασης πρέπει να είναι αορίστου χρόνου, δηλαδή θα ισχύει μέχρι επιστροφής της στην Τράπεζα.**
- 4.5 Οι εγγυήσεις συμμετοχής & καλής εκτέλεσης πρέπει να προβλέπουν ότι σε περίπτωση κατάρτησής τους το οφειλόμενο ποσό υπόκειται στο εκάστοτε ισχύον τέλος χαρτοσήμου και θα πρέπει να είναι σύμφωνες με τα συνημμένα υποδείγματα.
- 4.6 Έντοκα γραμμάτια δημοσίου γίνονται δεκτά ως εγγύηση και ισχύουν τα παρακάτω:
- Οι τίτλοι των εντόκων γραμματίων ή των ομολόγων του Δημοσίου γίνονται δεκτοί στην ονομαστική τους αξία ως εγγύηση συμμετοχής στο διαγωνισμό.
  - Η επιστροφή των εντόκων γραμματίων ή ομολόγων του Δημοσίου γίνεται με παραλαβή τούτων από τον δικαιούχο ή εξουσιοδοτημένο εκπρόσωπό του με την υπογραφή σχετικού αποδεικτικού παραλαβής.
  - Σε περίπτωση που συντρέξουν οι περιπτώσεις κατάρτησης εγγυητικής επιστολής συμμετοχής, γίνεται εκποίηση των εντόκων γραμματίων του Δημοσίου στην αξία που αντιπροσωπεύουν κατά το χρόνο της εκποίησής τους.
- 4.7 Η καταλληλότητα του υπό προμήθεια είδους καθώς και οι ειδικότεροι όροι παραλαβής και ευθύνης του προμηθευτή ορίζονται στα **ΠΑΡΑΡΤΗΜΑΤΑ Γ' και Δ'**.

## 5. ΤΙΜΕΣ

- 5.1 Οι τιμές θα πρέπει να δίδονται σε ΕΥΡΩ και για παράδοση του εμπορεύματος ελεύθερου μέχρι και εντός των εγκαταστάσεων της Η.ΔΙ.Κ.Α Α.Ε. θα αναγράφονται δε ολογράφως και αριθμητικώς.
- 5.2 Προσφορές που δεν δίνουν τις τιμές σε ΕΥΡΩ ή που καθορίζουν σχέση ΕΥΡΩ προς ξένο νόμισμα θα απορρίπτονται ως απαράδεκτες.  
Επίσης απορρίπτονται ως απαράδεκτες προσφορές που **υπερβαίνουν την προϋπολογισθείσα δαπάνη.**
- 5.3 Η αναγραφή της τιμής σε ΕΥΡΩ, μπορεί να γίνεται με δύο ή και περισσότερα δεκαδικά ψηφία (άνευ ορίου), εφόσον χρησιμοποιείται σε ενδιάμεσους υπολογισμούς. Το γενικό σύνολο στρογγυλοποιείται σε δυο δεκαδικά ψηφία, προς τα άνω εάν το τρίτο δεκαδικό ψηφίο είναι ίσο ή μεγαλύτερο του πέντε και προς τα κάτω εάν είναι μικρότερο του πέντε.
- 5.4 Ο ΦΠΑ που επιβαρύνει την τιμή του προσφερόμενου είδους σε ποσοστό επί τοις εκατό (%) και σε ποσό, θα αναγράφεται ρητά στην προσφορά, αλλά δεν θα περιλαμβάνεται στην κύρια τιμή. (Σε περίπτωση που αναφέρεται εσφαλμένος ΦΠΑ

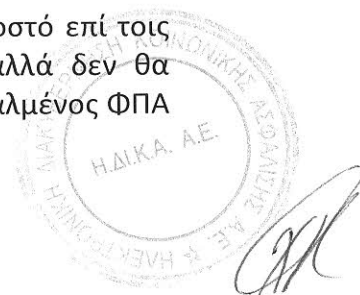

θα διορθώνεται από την Η.ΔΙ.Κ.Α. Α.Ε.). Η τιμή χωρίς ΦΠΑ θα ληφθεί υπόψη για τη σύγκριση των προσφορών.

- 5.5 Εφόσον από την προσφορά δεν προκύπτει με σαφήνεια η προσφερόμενη τιμή η προσφορά απορρίπτεται ως απαράδεκτη.
- 5.6 Οι τιμές των προσφορών δεν υπόκεινται σε μεταβολή τόσο κατά τη διάρκεια ισχύος της προσφοράς (συμπεριλαμβανομένων τυχόν παρατάσεων αυτής) όσο και για ένα (1) έτος από την υπογραφή της σύμβασης και μέχρι απορρόφησης όλων των ποσοτήτων που θα κατακυρωθούν. Ως εκ τούτου αιτήματα για αναπροσαρμογή τιμών δεν γίνονται δεκτά μέσα στη διάρκεια του έτους.
- 5.7 Οι τιμές θα δίνονται ως εξής:
- I. Τιμή μονάδος σε ΕΥΡΩ
  - II. Ποσοστό ΦΠΑ επί τοις εκατό, της ανωτέρω τιμής.

**Η σύγκριση τιμών θα γίνει με βάση την τιμή ανά φάκελο δεδομένου ότι θα αγοραστούν όσοι φάκελοι επαρκούν μέσα στα όρια της προϋπολογισθείσας δαπάνης και μέσα στα προβλεπόμενα όρια αύξησης ποσοτήτων του 15%.**

- 5.8 Εάν στο διαγωνισμό οι προσφερόμενες τιμές είναι υπερβολικά χαμηλές θα εξετάζονται λεπτομερώς οι προσφορές πριν την έκδοση απόφασης κατακύρωσης. Για τον σκοπό αυτό θα ζητηθούν από τον προσφέροντα να παρασχεθούν εγγράφως οι αναγκαίες διευκρινίσεις σχετικά με τον οικονομικό χαρακτήρα της διαδικασίας κατασκευής ή τις τεχνικές λύσεις, που έχουν επιλεγεί ή τις εξαιρετικά ευνοϊκές συνθήκες που διαθέτει ο προσφέρων για την προμήθεια των ειδών ή την πρωτοτυπία των προτεινομένων προμηθειών, τις οποίες επαληθεύει πριν την απόρριψη της προσφοράς.
- 5.9 Η Η.ΔΙ.Κ.Α. Α.Ε. διατηρεί το δικαίωμα να ζητήσει από τους συμμετέχοντες στοιχεία απαραίτητα για την τεκμηρίωση των προσφερομένων τιμών, οι δε προμηθευτές υποχρεούνται να παρέχουν αυτά.

## 6. ΧΡΟΝΟΣ –ΤΟΠΟΣ ΠΑΡΑΔΟΣΗΣ – ΟΡΙΣΤΙΚΗ ΠΑΡΑΛΑΒΗ

- 6.1 Η παράδοση των υπό προμήθεια φακέλων θα γίνεται τμηματικά ανάλογα με τον προγραμματισμό υλοποίησης των εφαρμογών. Εκτιμάται ότι θα γίνουν τέσσερις (4) τμηματικές παραδόσεις μέσα σε δώδεκα (12) μήνες από την υπογραφή της σύμβασης. Ο χρόνος υλοποίησης κάθε τμηματικής παράδοσης ορίζεται σε τριάντα (30) ημερολογιακές ημέρες από την έγγραφη παραγγελία της Η.ΔΙ.Κ.Α. Α.Ε. στην οποία θα αναφέρονται τα στοιχεία του αποστολέα και οι απαιτούμενες ποσότητες.

Σημειώνεται ότι κατά εξαίρεση των παραπάνω η πρώτη τμηματική παράδοση θα υλοποιηθεί σε δεκαπέντε (15) ημερολογιακές ημέρες από την υπογραφή της σύμβασης και θα αφορά ποσότητα 1.500.000 φακέλων με λογότυπο αποστολέα ΙΚΑ-ΕΤΑΜ. Σε κάθε περίπτωση η έναρξη μέτρησης του χρόνου παράδοσης της πρώτης παραγγελίας δεν μπορεί να υπερβεί τη δεκάτη ημέρα από την κοινοποίηση της ανάθεσης.

- 6.2 Ο Προμηθευτής θα πρέπει να προσκομίζει υποχρεωτικά, μακέτα φακέλου για έγκριση εντός πέντε (5) εργάσιμων ημερών από τη λήψη κάθε παραγγελίας πριν προχωρήσει σε οποιαδήποτε παραγωγή. Η μακέτα θα εγκρίνεται από τους αρμόδιους υπαλλήλους εντός τριών (3) εργάσιμων ημερών χωρίς ο χρόνος αυτός

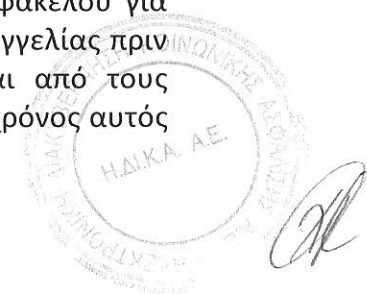



να λογίζεται ως καθυστέρηση για αύξηση του χρόνου παράδοσης. Εάν η μακέτα δεν εγκριθεί μέσα στο ως άνω διάστημα τότε ο χρόνος μέχρι την έγκριση αυτής αφαιρείται από το χρόνο παράδοσης του Προμηθευτή. Συνεπώς ο χρόνος παράδοσης ουσιαστικά ορίζεται σε 25 ημερολογιακές ημέρες από την ημερομηνία έγκρισης της μακέτας. Σημειώνεται ότι ο Προμηθευτής οφείλει να προσκομίσει στην Η.Δι.Κ.Α. ΑΕ την εγκεκριμένη μακέτα ή αντίγραφο αυτής με την ημερομηνία έγκρισης προκειμένου να είναι σε θέση να αποδείξει την τήρηση του χρόνου παράδοσης.

- 6.3 Οι χώροι στους οποίους θα γίνονται οι παραδόσεις των φακέλων βρίσκονται στο κεντρικό κτίριο της Η.Δι.Κ.Α. Α.Ε. (Συγγρού 101) και θα υποδεικνύονται κατά την παράδοση. Ο Προμηθευτής είναι υποχρεωμένος να ειδοποιήσει την Η.Δι.Κ.Α. ΑΕ (Τμήμα Συμβάσεων) για την ημερομηνία που προτίθεται να παραδώσει τους φακέλους τουλάχιστον **πέντε (5) εργάσιμες ημέρες νωρίτερα**.
- 6.4 **Λόγω της κρισιμότητας της προμήθειας και των δεσμευτικών χρονοδιαγραμμάτων δεν προβλέπεται παράταση στους συμβατικούς χρόνους παράδοσης . Σε περίπτωση που συντρέχουν λόγοι που συνιστούν ανώτερη βία, προβλέπεται μόνον χορήγηση μετάθεσης, με απόφαση του Δ.Σ. της Η.Δι.Κ.Α. ΑΕ το οποίο την χορηγεί κατά την απόλυτη και ανέλεγκτη κρίση του και μόνον σε περίπτωση σοβαροτάτων λόγων, που συνιστούν αντικειμενική αδυναμία εμπρόθεσμης παράδοσης της προμήθειας. Το αίτημα για χορήγηση μετάθεσης πρέπει να υποβληθεί πριν τη λήξη του συμβατικού χρόνου.**
- 6.5 Στις περιπτώσεις μετάθεσης του συμβατικού χρόνου παράδοσης δεν επιβάλλονται κυρώσεις.
- 6.6 Αν περάσει η συμφωνημένη ημερομηνία παράδοσης χωρίς το προσφερόμενο είδος να έχει παραδοθεί στην Η.Δι.Κ.Α. Α.Ε. έχει το δικαίωμα να κηρύξει έκπτωτο τον Προμηθευτή. Στην περίπτωση που ο Προμηθευτής κηρύσσεται έκπτωτος η εγγύηση καλής εκτέλεσης εκπίπτει υπέρ της Η.Δι.Κ.Α. Α.Ε. χωρίς άλλη διαδικασία ή δικαστική ενέργεια και η οποία επιφυλάσσεται για κάθε δικαίωμα αποζημίωσης.
- 6.7 Σε περίπτωση που το είδος παραδοθεί ή αντικατασταθεί μετά τη λήξη του συμβατικού χρόνου, όπως διαμορφώθηκε με τυχόν μετάθεση, επιβάλλεται εκτός των τυχόν προβλεπομένων κατά περίπτωση κυρώσεων και πρόστιμο που ορίζεται ως εξής:
- α) Για καθυστέρηση που περιορίζεται σε χρονικό διάστημα, που δεν υπερβαίνει τις **4 ημέρες** ποσοστό 0,5% επί της συμβατικής αξίας της ποσότητας που παραδόθηκε εκπρόθεσμα. Εάν κατά τον υπολογισμό του μισού του χρόνου παράτασης προκύπτει κλάσμα ημέρας, θεωρείται ολόκληρη ημέρα.
  - β) Για καθυστέρηση που περιορίζεται σε χρονικό διάστημα **από 4 μέχρι 8 ημέρες** ποσοστό 2% επί της συμβατικής αξίας της ποσότητας που παραδόθηκε εκπρόθεσμα. Εάν κατά τον υπολογισμό του χρόνου παράτασης προκύπτει κλάσμα ημέρας, θεωρείται ολόκληρη ημέρα.
  - γ) Για καθυστέρηση που υπερβαίνει τις **8 ημέρες και μέχρι 15 ημέρες**, ποσοστό 5% επί της συμβατικής αξίας της ποσότητας που παραδόθηκε εκπρόθεσμα.



Πέραν των ως άνω 15 ημερών καθυστέρησης από την τυχόν χορηγηθείσα μετάθεση (λόγω ανωτέρας βίας) το πρόστιμο 5% επιβάλλεται για κάθε ημέρα καθυστέρησης και επί της συμβατικής αξίας της ποσότητας που παραδόθηκε εκπρόθεσμα.

Τα παραπάνω ποσοστά προστίμων υπολογίζονται επί της συμβατικής αξίας του εκπρόθεσμα παραδοθέντος είδους χωρίς τον ΦΠΑ.

- 6.8 Η οριστική παραλαβή κάθε τμηματικής παράδοσης θα γίνεται από την Επιτροπή Παραλαβών μετά από εμφακέλλωση μέρους της υπό προμήθεια ποσότητας φακέλων στο εμφακελλωτικό συγκρότημα της Η.ΔΙ.Κ.Α. Α.Ε.

Εάν βρεθεί μέρος της προμήθειας μη σύμφωνο με τους όρους της προκήρυξης και τα δείγματα της Η.ΔΙ.Κ.Α. Α.Ε. η Επιτροπή Παραλαβών θα τα απορρίψει δυνάμενη, εφόσον το επιτρέπουν τα συμφέροντα της Η.ΔΙ.Κ.Α. Α.Ε. να ορίσει εύλογη προθεσμία για την αντικατάστασή του.

Εάν ο μειοδότης προμηθευτής δεν δεχθεί ή δεν μπορέσει να τα αντικαταστήσει η Επιτροπή τον κηρύσσει έκπτωτο ως προς το μέρος της προμήθειας που απορρίφθηκε και αποφασίζει συγχρόνως για την κατάπτωση εν όλω ή εν μέρει της εγγυοδοσίας του προμηθευτή και την κατάπτωση των παραπάνω ποινικών ρητρών.

## 7. ΤΡΟΠΟΣ ΠΛΗΡΩΜΗΣ

Η πληρωμή της αξίας των υπό προμήθεια φακέλων θα γίνεται από την Η.ΔΙ.Κ.Α. Α.Ε. σε ΕΥΡΩ μετά από κάθε τμηματική παράδοση και οριστική παραλαβή της προμήθειας από την Επιτροπή Παραλαβών.

Με την κατακύρωση της προμήθειας και την κοινοποίηση στον μειοδότη προμηθευτή απαγορεύεται η υποκατάσταση αυτού από άλλο πρόσωπο και η εκχώρηση της απαίτησής του σε οποιονδήποτε τρίτο και για οποιοδήποτε λόγο χωρίς την έγγραφη συναίνεση της Η.ΔΙ.Κ.Α. Α.Ε., που σε κάθε περίπτωση δικαιούται ν' αρνηθεί την καταβολή κάθε οφειλόμενου ποσού στον τρίτο.

Ο Προμηθευτής κατά την πληρωμή της προμήθειας είναι υποχρεωμένος να καταθέσει τα παρακάτω δικαιολογητικά:

- α) Βεβαίωση ασφαλιστικής ενημερότητας από το Ι.Κ.Α.
- β) Φορολογική ενημερότητα.

Σε περίπτωση που η πληρωμή του συμβασιούχου καθυστερήσει από την Η.ΔΙ.Κ.Α. Α.Ε. εξήντα (60) ημέρες μετά την υποβολή του τιμολογίου πώλησης από αυτόν, η Η.ΔΙ.Κ.Α. Α.Ε., σύμφωνα με τα οριζόμενα στο Π.Δ. 166/2003 (ΦΕΚ 138/Α/5.6.2003 "Προσαρμογή της Ελληνικής Νομοθεσίας στην οδηγία 2000/35 της 29/6/2000 για την καταπολέμηση των καθυστερήσεων πληρωμών στις εμπορικές συναλλαγές", καθίσταται υπερήμερος και οφείλει τόκους χωρίς να απαιτήσει όχληση από τον συμβασιούχο.

Επισημαίνεται ότι η υποβολή του τιμολογίου πώλησης δεν μπορεί να γίνει από τον Προμηθευτή προ της ημερομηνίας εκδόσεως του πρωτοκόλλου οριστικής και ποσοτικής παραλαβής.



## 8. ΔΙΟΙΚΗΤΙΚΕΣ ΠΡΟΣΦΥΓΕΣ

- 8.1 Κατά της προκήρυξης του διαγωνισμού, της συμμετοχής προμηθευτή σ' αυτόν και της νομιμότητας της διενέργειάς του έως και την κατακυρωτική απόφαση, επιτρέπεται ένσταση, η οποία υποβάλλεται εγγράφως στην Επιτροπή Προσφυγών της Η.ΔΙ.Κ.Α. ΑΕ ως εξής:
- α. Κατά της προκήρυξης του διαγωνισμού υποβάλλεται μέσα στο μισό του χρονικού διαστήματος από την δημοσίευση της προκήρυξης μέχρι την ημερομηνία λήξης της προθεσμίας υποβολής των προσφορών. Για τον καθορισμό της προθεσμίας αυτής συνυπολογίζονται και οι ημερομηνίες δημοσίευσης της προκήρυξης και της υποβολής των προσφορών. Η ένσταση εξετάζεται από την Επιτροπή Προσφυγών και εκδίδεται σχετική απόφαση του Δ.Σ. το αργότερο **πέντε (5) εργάσιμες ημέρες** πριν τη διενέργεια του διαγωνισμού.
- β. Κατά της συμμετοχής προμηθευτή στο διαγωνισμό ή της νομιμότητας της διενέργειας αυτού ως προς τη διαδικασία παραλαβής και αποσφράγισης των προσφορών κατά τη διάρκεια διεξαγωγής του ιδίου, μέχρι και την επόμενη εργάσιμη ημέρα.  
Η ένσταση αυτή δεν επιφέρει αναβολή ή διακοπή του διαγωνισμού, αλλά εξετάζεται κατά την αξιολόγηση των αποτελεσμάτων του διαγωνισμού από την Επιτροπή Προσφυγών. Το όργανο αυτό υποβάλλει την ένσταση με αιτιολογημένη γνωμοδότησή του στο αρμόδιο για την κατακύρωση όργανο, το οποίο αποφαινεται τελικά.
- γ. Κατά της νομιμότητας της διενέργειας του διαγωνισμού έως και την κατακυρωτική απόφαση, μέσα σε χρονικό διάστημα τριών (3) εργάσιμων ημερών από της καταχώρησης των σχετικών αποφάσεων στο βιβλίο που τηρείται για το σκοπό αυτό από την Η.ΔΙ.Κ.Α. Α.Ε.
- 8.2 Ενστάσεις που υποβάλλονται για οιοσδήποτε άλλους από τους προαναφερόμενους λόγους, δεν γίνονται δεκτές.
- 8.3 Η ένσταση κατά της συμμετοχής προμηθευτή σε διαγωνισμό κοινοποιείται υποχρεωτικά από τον ενιστάμενο σ' αυτόν κατά του οποίου στρέφεται.
- 8.4 Οι ενιστάμενοι λαμβάνουν γνώση της σχετικής απόφασης με δική τους φροντίδα.
- 8.5 Ο προμηθευτής μπορεί κατά των αποφάσεων που επιβάλλουν οιασδήποτε μορφής κυρώσεις σε βάρος του να υποβάλλει προσφυγή μέσα σε ανατρεπτική προθεσμία τριάντα (30) ημερών, από την ημερομηνία καταχώρησης της σχετικής απόφασης. Επί της προσφυγής αποφασίζει το Δ.Σ. ύστερα από γνωμοδότηση της Επιτροπής Προσφυγών. Η εν λόγω απόφαση δεν επιδέχεται προσβολή με άλλη οποιασδήποτε φύσεως διοικητική προσφυγή.

## 9. ΚΑΤΑΚΥΡΩΣΗ ΑΠΟΤΕΛΕΣΜΑΤΩΝ ΔΙΑΓΩΝΙΣΜΟΥ

- 9.1. Η κατακύρωση του αποτελέσματος του διαγωνισμού θα γίνει στον προμηθευτή που θα προσφέρει τη χαμηλότερη τιμή, κατόπιν ελέγχου των κατατεθειμένων δειγμάτων εφόσον οι προσφερόμενοι φάκελοι κριθούν ότι καλύπτουν τις προδιαγραφές.



- 9.2 Η Η.ΔΙ.Κ.Α. Α.Ε. διατηρεί το δικαίωμα κατακύρωσης του αποτελέσματος του διαγωνισμού για μέρος της υπό προμήθεια ποσότητας, όχι όμως λιγότερο του 50%.
- 9.3 Για κατακύρωση μέρους της ποσότητας κάτω του καθοριζομένου από την προκήρυξη ποσοστού, απαιτείται προηγουμένη αποδοχή του προμηθευτή.
- 9.4 Διευκρινίζεται επίσης ότι η Η.ΔΙ.Κ.Α. Α.Ε. διατηρεί το δικαίωμα κατακύρωσης μεγαλύτερης από την προκηρυχθείσα ποσότητα μέχρι ποσοστού 15%.
- 9.5 Η ανακοίνωση της κατακύρωσης θα γίνει εγγράφως προς τον Προμηθευτή από την Η.ΔΙ.Κ.Α. Α.Ε.
- 9.6 Ο Προμηθευτής δεν έχει δικαίωμα να αποσύρει την προσφορά του ή μέρος της μετά την κατάθεσή της και κατά τη διάρκεια ισχύος της. Σε περίπτωση που θα αποσυρθεί οποιαδήποτε προσφορά, ο Προμηθευτής υπόκειται σε νόμιμες κυρώσεις (κατάπτωση εγγυητικής επιστολής κ.λπ.)

#### 10. **ΑΝΩΤΕΡΑ ΒΙΑ**

Ο προμηθευτής που επικαλείται ανωτέρα βία υποχρεούται μέσα σε είκοσι (20) ημέρες από τότε που συνέβησαν τα περιστατικά που συνιστούν την ανωτέρα βία, να αναφέρει εγγράφως αυτά & να προσκομίσει στην Η.ΔΙ.Κ.Α. Α.Ε. τα απαραίτητα αποδεικτικά στοιχεία.



**ΠΑΡΑΡΤΗΜΑ Β΄**  
**ΑΞΙΟΛΟΓΗΣΗ ΠΡΟΣΦΟΡΩΝ**



1. Επειδή κριτήριο για την κατακύρωση της παρούσας προμήθειας σύμφωνα με το Ε.Π.Π είναι **η χαμηλότερη τιμή**, για την αξιολόγηση των προσφορών λαμβάνονται υπόψη κυρίως τα παρακάτω στοιχεία:
- Η συμφωνία της προσφοράς προς τους όρους της προκήρυξης με εξέταση και των δειγμάτων που προσκομίστηκαν .
  - Ο ανταγωνισμός που αναπτύχθηκε.
  - Η προσφερόμενη τιμή σε σχέση με τιμές που προσφέρθηκαν σε προηγούμενους διαγωνισμούς και την τρέχουσα στην αγορά τιμή, για όμοιο ή παρεμφερές υλικό.
  - Η κατακύρωση τελικά γίνεται στον προμηθευτή του οποίου η προσφορά είναι αποδεκτή με βάση τους καθοριζόμενους στη προκήρυξη ουσιώδεις όρους και προσφέρει τη χαμηλότερη τιμή σύγκρισης.
  - Ισότιμες θεωρούνται οι προσφορές με την αυτή ακριβώς τιμή σύγκρισης και είναι σύμφωνες με τους όρους και τις τεχνικές προδιαγραφές της προκήρυξης.
2. Προσφορές που παρουσιάζουν, κατά την κρίση του αρμόδιου για την αξιολόγηση των αποτελεσμάτων του διαγωνισμού οργάνου, ουσιώδεις αποκλίσεις από τους όρους της προκήρυξης απορρίπτονται ως απαράδεκτες.
- Αντίθετα δεν απορρίπτονται εάν οι παρουσιαζόμενες αποκλίσεις κρίνονται ως επουσιώδεις.

### 3. Κρίση Αποτελεσμάτων Διαγωνισμού

Για την κατακύρωση των αποτελεσμάτων του διαγωνισμού θα λαμβάνεται υπόψη και η προηγούμενη συμβατική συμπεριφορά κάθε προμηθευτή. Η Επιτροπή Προμηθειών με γνωμοδότησή της μπορεί να προτείνει:

- α) Κατακύρωση της προμήθειας για ολόκληρη ή μικρότερη ή μεγαλύτερη ποσότητα. Το ποσοστό αυτό δεν μπορεί να υπερβαίνει το **50%** στην περίπτωση μικρότερης ποσότητας και με την προϋπόθεση ότι θα γίνει δεκτό αυτό από τον προμηθευτή και το **15%** στην περίπτωση μεγαλύτερης ποσότητας.
- β) Ματαίωση των αποτελεσμάτων του διαγωνισμού και επανάληψή του με τροποποίηση ή μη των όρων και των τεχνικών προδιαγραφών της προκήρυξης.
- γ) Ματαίωση των αποτελεσμάτων του διαγωνισμού και προσφυγή στη διαδικασία της διαπραγμάτευσης.
- δ) Χορήγηση εξουσιοδότησης στην Η.ΔΙ.Κ.Α. Α.Ε. για να προβεί στην πραγματοποίηση της προμήθειας.
- ε) Την κατανομή της προς προμήθεια ποσότητας, εφόσον πρόκειται για διαφορετικό υλικό, μεταξύ περισσότερων μειοδοτών με ισότιμες ή ισοδύναμες προσφορές ή τη διενέργεια κλήρωσης μεταξύ αυτών, για την επιλογή του προμηθευτή.
- στ) Ματαίωση της προμήθειας.

Επί των παραπάνω προτάσεων αποφαινεται το Δ.Σ.



# ΠΑΡΑΡΤΗΜΑ Γ'

## ΕΙΔΙΚΟΙ ΟΡΟΙ



## 1. ΚΑΤΑΡΤΙΣΗ ΤΗΣ ΣΥΜΒΑΣΗΣ-ΚΥΡΩΣΕΙΣ ΑΠΟ ΑΘΕΤΗΣΗ ΥΠΟΧΡΕΩΣΕΩΝ ΤΟΥ ΠΡΟΜΗΘΕΥΤΗ

1.1 Ο Προμηθευτής στον οποίο θα κατακυρωθεί η προμήθεια είναι υποχρεωμένος να προσέλθει μέσα σε **δέκα (10) ημέρες** από την ημερομηνία κοινοποίησης της ανάθεσης για την υπογραφή της σχετικής Σύμβασης, προσκομίζοντας και την προβλεπόμενη εγγύηση καλής εκτέλεσης.

Ο Προμηθευτής μπορεί να προσέλθει για την υπογραφή της Σύμβασης το αργότερο μέσα σε δεκαπέντε (15) ημέρες από την ημερομηνία κοινοποίησης της ανάθεσης. Στην περίπτωση όμως αυτή **ο χρόνος της πρώτης τμηματικής παράδοσης των φακέλων αρχίζει να υπολογίζεται μετά από δέκα (10) ημέρες** από την ημερομηνία κοινοποίησης της κατακύρωσης. Εφόσον η Σύμβαση υπογράφεται πριν από τη λήξη της προθεσμίας των δέκα (10) ημερών, που αναφέρεται παραπάνω, ο χρόνος παράδοσης των φακέλων υπολογίζεται από την ημερομηνία υπογραφής της Σύμβασης.

1.2 Ο Προμηθευτής που δε θα προσέλθει μέσα στην προθεσμία που του ορίστηκε να υπογράψει τη σχετική Σύμβαση, κηρύσσεται **υποχρεωτικά έκπτωτος** από την κατακύρωση ή ανάθεση που έγινε στο όνομά του και από κάθε δικαίωμα που απορρέει από αυτή με απόφαση του ΔΣ, ύστερα από γνωμοδότηση του αρμόδιου οργάνου.

Ο Προμηθευτής **δεν** κηρύσσεται έκπτωτος όταν :

- α) Η Σύμβαση δεν υπογράφηκε με ευθύνη της Η.ΔΙ.Κ.Α. Α.Ε.
- β) Συντρέχουν λόγοι ανώτερης βίας.

1.3 Με την απόφαση κήρυξης του Προμηθευτή έκπτωτου από τη Σύμβαση μπορεί να του παρασχεθεί η δυνατότητα παράδοσης των φακέλων μέχρι την προηγούμενη της ημερομηνίας διενέργειας νέου διαγωνισμού που γίνεται σε βάρος του, πέραν της οποίας ουδεμία παράδοση ή αντικατάσταση απορριφθέντος είδους γίνεται δεκτή.

1.4 Στον Προμηθευτή που κηρύσσεται έκπτωτος από την κατακύρωση ή τη σύμβαση επιβάλλονται με απόφαση του Δ.Σ, ύστερα από γνωμοδότηση του αρμόδιου οργάνου, το οποίο υποχρεωτικά καλεί τον ενδιαφερόμενο προς παροχή εξηγήσεων, αθροιστικά ή διαζευκτικά, οι παρακάτω κυρώσεις:

- α) Κατάπτωση ολική ή μερική της εγγύησης συμμετοχής ή της καλής εκτέλεσης κατά περίπτωση.
- β) Ανάθεση της προμήθειας σε βάρος του εκπτώτου Προμηθευτή είτε από τους υπόλοιπους Προμηθευτές που είχαν λάβει μέρος στο διαγωνισμό, είτε με διενέργεια διαγωνισμού, είτε με απ' ευθείας διαπραγμάτευση. Κάθε άμεση ή έμμεση προκαλούμενη ζημιά της ΗΔΙΚΑ Α.Ε. ή η τυχόν διαφορά που θα προκύψει, καταλογίζεται σε βάρος του έκπτώτου Προμηθευτή. Ο καταλογισμός αυτός γίνεται ακόμη και στην περίπτωση που δεν πραγματοποιείται νέα ανάθεση του έργου κατά τα παραπάνω οριζόμενα. Στην περίπτωση αυτή ο υπολογισμός του καταλογιζόμενου ποσού γίνεται με βάση κάθε στοιχείο, κατά την κρίση του αρμόδιου οργάνου και με βάση τις αρχές της καλής πίστης και των συναλλακτικών ηθών.





γ) Προσωρινός ή διαρκής αποκλεισμός του Προμηθευτή από τις προμήθειες της Η.ΔΙ.Κ.Α. Α.Ε. με απόφαση του Υπουργού Ανάπτυξης.

1.5 Σε περίπτωση που η προμήθεια φακέλων σε βάρος έκπτωτου Προμηθευτή γίνεται με τροποποίηση όρων ή τεχνικών προδιαγραφών της κατακύρωσης από τις οποίες κηρύχθηκε έκπτωτος κατά τον υπολογισμό του διαφέροντος σε βάρος του, λαμβάνεται υπόψη η διαφορά που τυχόν προκύπτει από την τροποποίηση των σχετικών όρων ή τεχνικών προδιαγραφών, η οποία συμψηφίζεται με το προς καταλογισμό ποσό.

Το κείμενο της Σύμβασης κατισχύει κάθε άλλου κειμένου στο οποίο τούτο στηρίζεται όπως προσφορά, Προκήρυξη και απόφαση κατακύρωσης.

Η Σύμβαση τροποποιείται όταν συμφωνήσουν γι'αυτό και τα δύο συμβαλλόμενα μέρη ύστερα από απόφαση του Δ.Σ Η.ΔΙ.Κ.Α. Α.Ε.

Η Σύμβαση θεωρείται ότι εκτελέσθηκε όταν :

- α) Παραδόθηκε ολόκληρη η ποσότητα ή εάν αυτή που παραδόθηκε υπολείπεται της συμβατικής κατά μέρος που κρίνεται από το αρμόδιο όργανο ως ασήμαντη.
- β) Παραλήφθηκε οριστικά (ποσοτικά και ποιοτικά) η ποσότητα που παραδόθηκε.
- γ) Έγινε η αποπληρωμή του συμβατικού τιμήματος, αφού προηγουμένως επιβλήθηκαν τυχόν κυρώσεις ή εκπτώσεις.
- δ) Εκπληρώθηκαν και οι τυχόν λοιπές συμβατικές υποχρεώσεις και από τα δύο συμβαλλόμενα μέρη και αποδεσμεύθηκε η εγγυητική επιστολή καλής εκτέλεσης.

1.6 Καταλληλότητα των υπό προμήθεια ειδών

Ολόκληρη η ποσότητα των φακέλων θα πρέπει να είναι σύμφωνη με τις προδιαγραφές της προκήρυξης και τα δείγματα που προσκόμισε ο μειοδότης με την κατάθεση της προσφοράς.

Εφόσον θα προκύψει οποιαδήποτε αμφισβήτηση, όσον αφορά την ποιότητα ή το βάρος του χάρτη θα γίνεται εξέταση στο Γενικό Χημείο του Κράτους με έξοδα του προμηθευτή.

### 3. ΕΥΘΥΝΗ ΤΟΥ ΜΕΙΟΔΟΤΗ

Ο μειοδότης-προμηθευτής ευθύνεται για την καταλληλότητα των υπό προμήθεια φακέλων και μέχρι εξάντλησης ολόκληρης της ποσότητάς τους και είναι υποχρεωμένος ν' αντικαταστήσει όλες τις ποσότητες, που στο μεταξύ θ' αποδειχθούν ακατάλληλες.

Αθέτηση της υποχρέωσης αυτής οδηγεί στην αυτοδίκαια κατάπτωση της εγγυητικής επιστολής καλής εκτέλεσης.

Εάν έχει λήξει η ισχύς της εγγυητικής επιστολής καλής εκτέλεσης, αθέτηση της υποχρέωσης αντικατάστασης ακατάλληλων ποσοτήτων φακέλων μπορεί να οδηγήσει στον αποκλεισμό του προμηθευτή από επόμενους διαγωνισμούς της Η.ΔΙ.Κ.Α. Α.Ε.



## ΠΑΡΑΡΤΗΜΑ Δ΄

ΠΕΡΙΓΡΑΦΗ – ΤΕΧΝΙΚΕΣ ΠΡΟΔΙΑΓΡΑΦΕΣ ΦΑΚΕΛΟΥ

ΓΙΑ ΑΥΤΟΜΑΤΗ ΜΗΧΑΝΙΚΗ ΕΜΦΑΚΕΛΩΣΗ



## ΠΕΡΙΓΡΑΦΗ – ΤΕΧΝΙΚΕΣ ΠΡΟΔΙΑΓΡΑΦΕΣ ΦΑΚΕΛΩΝ ΓΙΑ ΑΥΤΟΜΑΤΗ ΜΗΧΑΝΙΚΗ ΕΜΦΑΚΕΛΩΣΗ

**1.1. Διαστάσεις τυποποιημένων φακέλων DL (υκπ):** 110 mm x 235 mm.

➤ Τύπος Φακέλου: Side Seam

**1.1.1. Βάρος χαρτιού:** 90-100 gr/m<sup>2</sup>

**1.1.2. Πτερύγιο:**

➤ Όπως σχεδιαγράμματα κατασκευής φακέλων (§ 1.3.).

**1.1.3. Κατασκευή οπίσθιας πλευράς των φακέλων:**

➤ Όπως σχεδιαγράμματα κατασκευής φακέλων (§ 1.3.).

**1.1.4 Άνοιγμα Λαιμού (πίσω πλευρά):**

➤ Όπως σχεδιαγράμματα κατασκευής φακέλων (§ 1.3.).

**1.2. Παράθυρο:**

**1.2.1. Διαστάσεις (υκπ):** 45 x 110 mm

**1.2.2. Θέση παραθύρου δεξιά:**

➤ Απόσταση από την δεξιά μικρή πλευρά: 20 mm.

➤ Απόσταση από την πάνω μεγάλη πλευρά: 45 mm.

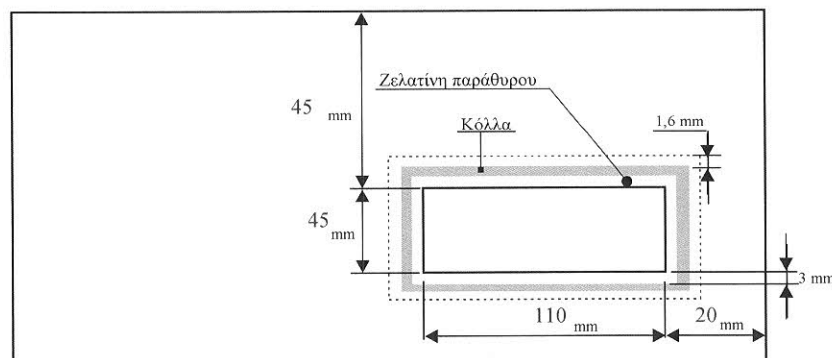

**Σημ:** Η θέση και το μέγεθος του παραθύρου καθορίζονται από την εφαρμογή

**1.2.3. Κατασκευή ζελατίνης παράθυρου:**

➤ Η ζελατίνη πρέπει να καλύπτει όλη την επιφάνεια του παραθύρου και να είναι μεγαλύτερη από το άνοιγμα του παραθύρου κατά 6,4 mm σε κάθε πλευρά.

➤ Η κόλλα πρέπει να είναι ομοιόμορφα απλωμένη γύρω από το παράθυρο. Η ζώνη με την κόλλα πρέπει να απέχει από το περίγραμμα του παραθύρου 3 mm και από την άκρη της ζελατίνης 1,6 mm.



### 1.3. Σχηματική Παράσταση Κατασκευαστικών Στοιχείων οπίσθιας πλευράς φακέλων:

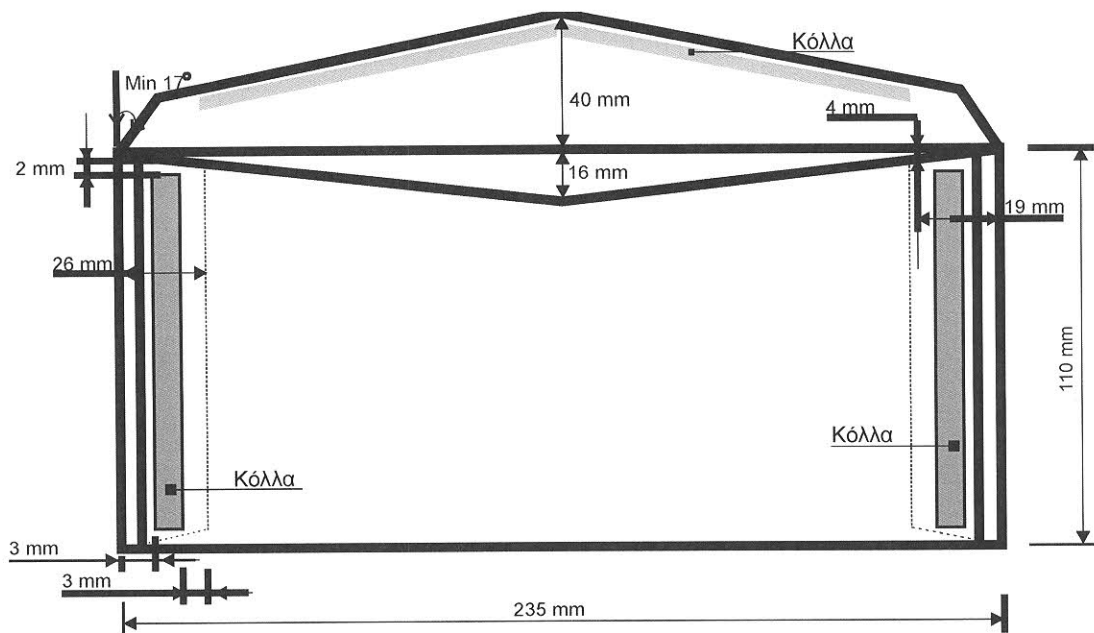

1.4. Οι φάκελοι θα φέρουν εξωτερικά, τυπωμένα τα στοιχεία του Αποστολέα (λογότυπο των Ασφαλιστικών Φορέων ΙΚΑ-ΕΤΑΜ, ΟΑΕΕ, ΕΤΑΑ-Τομέας Νομικών, Τομέας Μηχανικών) και σφραγίδα των ΕΛΤΑ σύμφωνα με τις συνημμένες φωτοτυπίες. Όλα τα στοιχεία θα είναι μονόχρωμης εκτύπωσης.

## 2. ΣΥΣΚΕΥΑΣΙΑ

Οι φάκελοι θα είναι συσκευασμένοι μέσα σε ανάλογα ενισχυμένα χαρτοκιβώτια καλής ποιότητας και επιμελημένης κατασκευής, αποκλειόμενης της σύνδεσης των ενώσεων με απλή κολλητική ταινία προκειμένου να διαφυλαχθεί η ασφαλής μεταφορά και αποθήκευσή τους.

Κάθε χαρτοκιβώτιο θα περιέχει 500 φακέλους με τρία διαχωριστικά από χαρτόνι.

Τα κιβώτια θα παραδίδονται σε ευρωπαϊκές που θα πρέπει να περιβάλλονται από πλαστική μεμβράνη ώστε να είναι πλήρως προστατευμένα από την υγρασία. Επίσης μεταξύ των κιβωτίων και της παλέτας να παρεμβάλλεται υλικό προστατευτικό της υγρασίας.

Τα κιβώτια θ' αναγράφουν σε ετικέτα την ποσότητα και την επωνυμία **Η.ΔΙ.Κ.Α. Α.Ε. καθώς και την επωνυμία του αποστολέα** (ΙΚΑ-ΕΤΑΜ, ΟΑΕΕ, ΕΤΑΑ-Τομέας Νομικών, Τομέας Μηχανικών). Οι ετικέτες θα είναι επικολλημένες σε πλαϊνή κάθετη πλευρά του κιβωτίου.



**ΠΑΡΑΡΤΗΜΑ Ε΄**  
**ΥΠΟΔΕΙΓΜΑΤΑ ΕΓΓΥΗΤΙΚΩΝ ΕΠΙΣΤΟΛΩΝ**  
**&**  
**ΥΠΕΥΘΥΝΩΝ ΔΗΛΩΣΕΩΝ**



ΥΠΟΔΕΙΓΜΑ ΕΓΓΥΗΤΙΚΗΣ ΕΠΙΣΤΟΛΗΣ ΣΥΜΜΕΤΟΧΗΣ

Όνομασία Τράπεζας .....

Κατάστημα .....

(Δ/νση οδός -αριθμός ΤΚ fax )

Ημερομηνία έκδοσης

.....

ΕΥΡΩ. ....

Προς Η.ΔΙ.Κ.Α. Α.Ε.

Δ\ΝΣΗ : ΛΑΓΟΥΜΙΤΖΗ 40 & Λ . ΣΥΓΓΡΟΥ

ΕΓΓΥΗΤΙΚΗ ΕΠΙΣΤΟΛΗ ΣΥΜΜΕΤΟΧΗΣ ΑΡ. .... ΕΥΡΩ

- ◆ Έχουμε την τιμή να σας γνωρίσουμε ότι εγγυώμεθα δια της παρούσας εγγυητικής επιστολής ανέκκλητα και ανεπιφύλακτα, παραιτούμενοι του δικαιώματος της διαιρέσεως και διζήσεως μέχρι του ποσού των ΕΥΡΩ. ....(και ολογράφως)..... υπέρ της εταιρείας ..... Δ\νση ..... δια τη συμμετοχή της στο διενεργούμενο διαγωνισμό της .....για την προμήθεια ..... σύμφωνα με την υπ. αρ. ....\ δλξή σας.
- ◆ Η παρούσα εγγύηση καλύπτει μόνο τις από την συμμετοχή στον ανωτέρω διαγωνισμό απορρέουσες υποχρεώσεις της εν λόγω εταιρείας καθ' όλο τον χρόνο ισχύος της.
- ◆ Το παραπάνω ποσό τηρούμε στη διάθεσή σας και θα καταβληθεί με μόνη τη δήλωσή σας ολικά ή μερικά χωρίς καμία από μέρος μας αντίρρηση ή ένσταση και χωρίς να ερευνηθεί το βάσιμο ή μη της απαίτησης μέσα σε τρεις (3) ημέρες από απλή έγγραφη ειδοποίησή σας.
- ◆ Σε περίπτωση κατάπτωσης της εγγύησης το ποσό της κατάπτωσης υπόκειται στο εκάστοτε ισχύον τέλος χαρτοσήμου.
- ◆ Αποδεχόμαστε να παρατείνουμε την ισχύ της εγγύησης ύστερα από απλό έγγραφο της Η.ΔΙ.Κ.Α. Α.Ε.ς σας με την προϋπόθεση ότι το σχετικό αίτημα σας θα μας υποβληθεί πριν από την ημερομηνία λήξης της.
- ◆ Η παρούσα ισχύει μέχρι και την .....

**(ΣΗΜΕΙΩΣΗ ΓΙΑ ΤΗΝ ΤΡΑΠΕΖΑ**

Ο χρόνος ισχύος πρέπει να είναι μεγαλύτερος ένα (1) μήνα του χρόνου ισχύος της προσφοράς, όπως σχετικά αναφέρεται στη Δ\ξη).



ΥΠΟΔΕΙΓΜΑ ΕΓΓΥΗΤΙΚΗΣ ΕΠΙΣΤΟΛΗΣ ΚΑΛΗΣ ΕΚΤΕΛΕΣΗΣ

Όνομασία Τράπεζας .....  
 Κατάστημα .....  
 (Δ/νση οδός -αριθμός ΤΚ fax ) Ημερομηνία έκδοσης .....  
 ΕΥΡΩ. ....

Προς Η.ΔΙ.Κ.Α. Α.Ε.

Δ\ΝΣΗ : ΛΑΓΟΥΜΙΤΖΗ 40 & ΛΕΩΦ. ΣΥΓΓΡΟΥ

ΕΓΓΥΗΤΙΚΗ ΕΠΙΣΤΟΛΗ ΚΑΛΗΣ ΕΚΤΕΛΕΣΗΣ ΑΡ. .... ΕΥΡΩ .....

- ♦ Έχουμε την τιμή να σας γνωρίσουμε ότι εγγυώμεθα δια της παρούσας εγγυητικής επιστολής ανέκκλητα και ανεπιφύλακτα, παραιτούμενοι του δικαιώματος της διαιρέσεως και διζήσεως μέχρι του ποσού των ΕΥΡΩ. .... (και ολογράφως) ..... στο οποίο και μόνο περιορίζεται η υποχρέωσή μας, υπέρ της εταιρείας ..... Δ\νση ..... για την καλή εκτέλεση από αυτήν των όρων της με αριθμό ..... σύμβασης, που υπέγραψε μαζί σας για τη προμήθεια ..... (αρ.διακ/ξης...../....) προς κάλυψη αναγκών του ..... και το οποίο ποσόν καλύπτει το 10% της συμβατικής προ Φ.Π.Α. αξίας ..... ΕΥΡΩ αυτής.
- ♦ Το παραπάνω ποσό τηρούμε στη διάθεσή σας και θα καταβληθεί με μόνη τη δήλωσή σας ολικά ή μερικά χωρίς καμία από μέρος μας αντίρρηση ή ένσταση και χωρίς να ερευνηθεί το βάσιμο ή μη της απαίτησης μέσα σε τρεις (3) ημέρες από απλή έγγραφη ειδοποίησή σας.
- ♦ Σε περίπτωση κατάπτωσης της εγγύησης το ποσό της κατάπτωσης υπόκειται στο εκάστοτε ισχύον τέλος χαρτοσήμου.
- ♦ Η παρούσα εγγύησή μας αφορά μόνο την παραπάνω αιτία και ισχύει μέχρι την επιστροφή της σ' εμάς , οπότε γίνεται αυτοδίκαια άκυρη και δεν έχει απέναντί μας καμιά ισχύ.





## ΥΠΕΥΘΥΝΗ ΔΗΛΩΣΗ

(άρθρο 8 Ν.1599/1986)

Η ακρίβεια των στοιχείων που υποβάλλονται με αυτή τη δήλωση μπορεί να ελεγχθεί με βάση το αρχείο άλλων υπηρεσιών (άρθρο 8 παρ. 4 Ν. 1599/1986)

ΠΡΟΣ <sup>(1)</sup> :	<b>ΗΛΕΚΤΡΟΝΙΚΗ ΔΙΑΚΥΒΕΡΝΗΣΗ ΚΟΙΝΩΝΙΚΗΣ ΑΣΦΑΛΙΣΗΣ ΑΕ</b>						
Ο - Η Όνομα:				Επώνυμο:			
Όνομα και Επώνυμο Πατέρα:							
Όνομα και Επώνυμο Μητέρας:							
Ημερομηνία γέννησης <sup>(2)</sup> :							
Τόπος Γέννησης:							
Αριθμός Δελτίου Ταυτότητας:				Τηλ:			
Τόπος Κατοικίας:			Οδός:			Αριθ:	TK:
Αρ. Τηλεομοιοτύπου (Fax):				Δ/νση Ηλεκτρ. Ταχυδρομείου (Email):			

Με ατομική μου ευθύνη και γνωρίζοντας τις κυρώσεις<sup>(3)</sup>, που προβλέπονται από τις διατάξεις της παρ. 6 του άρθρου 22 του Ν. 1599/1986, δηλώνω ότι:

**Σχετικά με την επιχείρηση της οποίας είμαι νόμιμος εκπρόσωπος:**

**Α)**

- Δεν συντρέχουν οι αναφερόμενοι στο άρθρο 43 του ΠΔ. 60/2007 λόγοι αποκλεισμού.
- Δεν τελεί σε πτώχευση, εκκαθάριση, , αναγκαστική διαχείριση ή πτωχευτικό συμβιβασμό, (ή σε περίπτωση αλλοδαπών φυσικών/νομικών προσώπων σε ανάλογη κατάσταση ή διαδικασία).
- Δεν έχει κινηθεί σε βάρος της διαδικασία κήρυξης σε πτώχευση, εκκαθάρισης, αναγκαστικής διαχείρισης, πτωχευτικού συμβιβασμού
- Είναι ενήμερη ως προς τις υποχρεώσεις καταβολής εισφορών σε Οργανισμούς κύριας και επικουρικής ασφάλισης και τις φορολογικές του υποχρεώσεις.
- Είναι εγγεγραμμένη στο οικείο Επιμελητήριο .....
- Σε περίπτωση που ανακηρυχθεί Ανάδοχος της σύμβασης θα προσκομίσει για τη σύναψή της εντός προθεσμίας είκοσι (20) ημερολογιακών ημερών από τη σχετική πρόσκληση της Αναθέτουσας Αρχής τα επιμέρους δικαιολογητικά κατακύρωσης.

**Β)**

- Δεν έχει διαπράξει σοβαρό επαγγελματικό παράπτωμα συναφές με το αντικείμενο του διαγωνισμού ή σε σχέση με την επαγγελματική του ιδιότητα.
- Δεν έχει κηρυχθεί με τελεσίδικη απόφαση έκπτωτος από σύμβαση προμηθειών ή υπηρεσιών του Δημόσιου Τομέα.
- Δεν έχει εκδοθεί τελεσίδικη απόφαση εις βάρος του από την οποία να προκύπτει αποκλεισμός του από τους διαγωνισμούς προμηθειών ή υπηρεσιών του Δημόσιου Τομέα.

**Γ)**

- Η προσφορά συντάχθηκε σύμφωνα με τους όρους της παρούσας Διακήρυξης της οποίας λάβαμε γνώση και αποδεχόμαστε ανεπιφύλακτα τους όρους της.

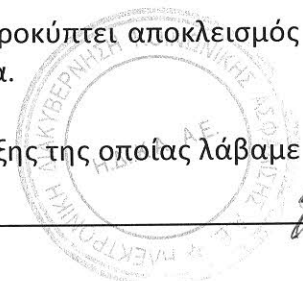



- Πληροί τις αναγκαίες και ελάχιστες απαιτήσεις οικονομικών και τεχνικών προϋποθέσεων όπως αυτές καθορίζονται στην παρούσα προκήρυξη.
- Παιραιτείται από κάθε δικαίωμα αποζημίωσης για απόφαση του αρμοδίου οργάνου της Αναθέτουσας αρχής για ματαίωση, ακύρωση, ή διακοπή του διαγωνισμού.

(4)

Ημερομηνία: .....20.....

Ο – Η Δηλ.

(Υπογραφή)

(1) Αναγράφεται από τον ενδιαφερόμενο πολίτη ή Αρχή ή η Υπηρεσία του δημόσιου τομέα, που απευθύνεται η αίτηση.

(2) Αναγράφεται ολογράφως.

(3) «Όποιος εν γνώσει του δηλώνει ψευδή γεγονότα ή αρνείται ή αποκρύπτει τα αληθινά με έγγραφη υπεύθυνη δήλωση του άρθρου 8 τιμωρείται με φυλάκιση τουλάχιστον τριών μηνών. Εάν ο υπαίτιος αυτών των πράξεων σκόπευε να προσπορίσει στον εαυτόν του ή σε άλλον περιουσιακό όφελος βλάπτοντας τρίτον ή σκόπευε να βλάψει άλλον, τιμωρείται με κάθειρξη μέχρι 10 ετών.

(4) Σε περίπτωση ανεπάρκειας χώρου η δήλωση συνεχίζεται στην πίσω όψη της και υπογράφεται από τον δηλούντα ή την δηλούσα.





## ΥΠΕΥΘΥΝΗ ΔΗΛΩΣΗ

(άρθρο 8 Ν.1599/1986)

Η ακρίβεια των στοιχείων που υποβάλλονται με αυτή τη δήλωση μπορεί να ελεγχθεί με βάση το αρχείο άλλων υπηρεσιών (άρθρο 8 παρ. 4 Ν. 1599/1986)

ΠΡΟΣ <sup>(1)</sup> :	<b>ΗΛΕΚΤΡΟΝΙΚΗ ΔΙΑΚΥΒΕΡΝΗΣΗ ΚΟΙΝΩΝΙΚΗΣ ΑΣΦΑΛΙΣΗΣ ΑΕ</b>						
Ο – Η Όνομα:				Επώνυμο:			
Όνομα και Επώνυμο Πατέρα:							
Όνομα και Επώνυμο Μητέρας:							
Ημερομηνία γέννησης <sup>(2)</sup> :							
Τόπος Γέννησης:							
Αριθμός Δελτίου Ταυτότητας:				Τηλ:			
Τόπος Κατοικίας:			Οδός:			Αριθ:	ΤΚ:
Αρ. Τηλεομοιοτύπου (Fax):				Δ/νση Ηλεκτρ. Ταχυδρομείου (Email):			

Με ατομική μου ευθύνη και γνωρίζοντας τις κυρώσεις<sup>(3)</sup>, που προβλέπονται από τις διατάξεις της παρ. 6 του άρθρου 22 του Ν. 1599/1986, δηλώνω ότι:

**ως Νόμιμος Εκπρόσωπος :**

**Οι ασφαλιστικοί φορείς στους οποίους είναι ασφαλισμένοι οι απασχολούμενοι στην Επιχείρηση είναι:**

(4)



Ημερομηνία: .....20.....

Ο – Η Δηλ.

(Υπογραφή)

(1) Αναγράφεται από τον ενδιαφερόμενο πολίτη ή Αρχή ή η Υπηρεσία του δημόσιου τομέα, που απευθύνεται η αίτηση.

(2) Αναγράφεται ολογράφως.

(3) «Όποιος εν γνώσει του δηλώνει ψευδή γεγονότα ή αρνείται ή αποκρύπτει τα αληθινά με έγγραφη υπεύθυνη δήλωση του άρθρου 8 τιμωρείται με φυλάκιση τουλάχιστον τριών μηνών. Εάν ο υπαίτιος αυτών των πράξεων σκόπευε να προσπορίσει στον εαυτόν του ή σε άλλον περιουσιακό όφελος βλάπτοντας τρίτον ή σκόπευε να βλάψει άλλον, τιμωρείται με κάθειρξη μέχρι 10 ετών.

(4) Σε περίπτωση ανεπάρκειας χώρου η δήλωση συνεχίζεται στην πίσω όψη της και υπογράφεται από τον δηλούντα ή την δηλούσα.

# ΠΑΡΑΡΤΗΜΑ ΣΤ'

## ΔΕΙΓΜΑΤΑ ΦΑΚΕΛΩΝ



A handwritten signature or set of initials in black ink, located to the right of the official stamp.